

# Dell™ Vostro™ 1700 Brugermanual

**Model PP22X**

# BEMÆRK, VARSEL og ADVARSEL



**BEMÆRK:** Angiver vigtige oplysninger, som du kan bruge for at udnytte computeren optimalt.



**VARSEL:** En VARSEL angiver enten en mulig beskadigelse af hardware eller tab af data og oplyser dig om, hvordan du kan undgå dette problem.



**ADVARSEL:** ADVARSEL angiver mulig tingskade, legemsbeskadigelse eller død.

---

**Oplysningerne i dette dokument kan ændres uden varsel.**

**© 2007 Dell Inc. Alle rettigheder forbeholdes.**

Enhver form for gengivelse uden skriftlig tilladelse fra Dell Inc. er strengt forbudt.

Anvendte varemærker i denne tekst: *Dell*, *DELL*-logoet, *Vostro*, *Wi-Fi Catcher* og *Dell MediaDirect* er varemærker tilhørende Dell Inc.; *Intel* er et registreret varemærke og *Core* er et varemærke tilhørende Intel Corporation; *Microsoft*, *Windows*, *Outlook* og *Windows Vista* er enten varemærker eller registrerede varemærker tilhørende Microsoft Corporation i USA og/eller andre lande; *Bluetooth* er et registreret varemærke tilhørende Bluetooth SIG, Inc. og bruges af Dell under licens.

Andre varemærker og firmanavne kan være brugt i dette dokument til at henvise til enten de fysiske eller juridiske personer, som gør krav på mærkerne og navnene, eller til deres produkter. Dell Inc. fraskriver sig enhver tingslig rettighed, for så vidt angår varemærker og firmanavne, som ikke er deres egne.

Model PP22X

November 2007

P/N GN261

Rev. A01

# Indholdsfortegnelse

1	Sådan finder du information . . . . .	13
2	Om computeren . . . . .	19
	<b>Sådan bestemmer du computerens konfiguration.</b> . . . . .	<b>19</b>
	<b>Visning forfra.</b> . . . . .	<b>20</b>
	<b>Set fra venstre</b> . . . . .	<b>25</b>
	<b>Set fra højre</b> . . . . .	<b>27</b>
	<b>Set bagfra</b> . . . . .	<b>29</b>
	<b>Underside</b> . . . . .	<b>31</b>
3	Opsætning af computeren . . . . .	33
	<b>Forbindelse til internettet</b> . . . . .	<b>33</b>
	Indstilling af din internetforbindelse . . . . .	34
	<b>Overførsel af information til en ny computer</b> . . . . .	<b>35</b>
	Microsoft Windows XP . . . . .	35
	Microsoft Windows Vista™ . . . . .	39
	<b>Opsætning af en printer</b> . . . . .	<b>39</b>
	Printerkabel . . . . .	39
	Tilslutning af en USB-printer . . . . .	39

<b>Strømbeskyttelsesenheder</b> . . . . .	<b>41</b>
Strømskækkingskredsløb . . . . .	41
Netkompensatorer . . . . .	41
Nødstrømsforsyning . . . . .	42
<b>4 Brug af skærmen</b> . . . . .	<b>43</b>
<b>Justering af lysstyrke</b> . . . . .	<b>43</b>
<b>Skift af videobilledet fra computerskærmen til en projektor</b> . . . . .	<b>43</b>
<b>Indstilling af skærmopløsning og opdateringshastighed</b> . . . . .	<b>43</b>
Microsoft® Windows XP® . . . . .	44
Windows Vista® . . . . .	44
<b>5 Brug af tastatur og berøringsplade</b> . . . . .	<b>45</b>
<b>Numerisk tastatur</b> . . . . .	<b>45</b>
<b>Tastekombinationer</b> . . . . .	<b>45</b>
Systemfunktioner . . . . .	45
Skærmfunktioner . . . . .	45
Batteri . . . . .	45
Strømstyring . . . . .	46
Microsoft® Windows®-logo-tastefunktioner . . . . .	46
Dell™ QuickSet tastekombinationer . . . . .	46
Justering af tastaturindstillinger . . . . .	46
<b>Berøringsplade</b> . . . . .	<b>47</b>
Brugertilpasning af berøringspladen . . . . .	48

<b>6</b>	<b>Anvendelse af et batteri . . . . .</b>	<b>49</b>
	<b>Batteriydelse . . . . .</b>	<b>49</b>
	<b>Kontrol af batteriopladningen . . . . .</b>	<b>50</b>
	Dell™ QuickSet batterimåler (QuickSet-batterimåler) . . . . .	50
	Microsoft® Windows® batterimåler . . . . .	51
	Opladningsmåler . . . . .	51
	Advarsel om lavt batteri . . . . .	52
	<b>Bevaring af batteristrøm . . . . .</b>	<b>52</b>
	Konfiguration af strømstyringsindstillinger . . . . .	52
	Brug af slumretilstand . . . . .	53
	<b>Opladning af batteriet . . . . .</b>	<b>53</b>
	<b>Batteriudskiftning . . . . .</b>	<b>54</b>
	<b>Opbevaring af batteri . . . . .</b>	<b>55</b>
<b>7</b>	<b>Brug af multimedier . . . . .</b>	<b>57</b>
	<b>Afspilning af medier . . . . .</b>	<b>57</b>
	<b>Afspilning af medier ved hjælp af Dell fjernbetjeningen . . . . .</b>	<b>59</b>
	<b>Kopiering af cd- og dvd-medie . . . . .</b>	<b>60</b>
	Sådan kopieres en cd eller dvd. . . . .	60
	Brug af blanke cd- eller dvd-medier . . . . .	61
	Nyttige tips . . . . .	62
	<b>Justering af lyd . . . . .</b>	<b>63</b>
	<b>Justering af billede . . . . .</b>	<b>63</b>
	<b>Brug af Dell MediaDirect™ . . . . .</b>	<b>64</b>

<b>Tilslutning af computeren til en tv- eller lydenhed . . . . .</b>	<b>65</b>
S-Video og standard lyd . . . . .	67
S-Video og S/PDIF digital lyd . . . . .	68
Composite video og standard lyd . . . . .	70
Composite video og S/PDIF digital lyd. . . . .	72
Komponent video og standard lyd . . . . .	74
Komponent video og S/PDIF digital lyd . . . . .	76
Aktivering af skærmindstillinger for et tv. . . . .	79
<b>8 Brug af ExpressCards . . . . .</b>	<b>81</b>
<b>ExpressCard, blanke . . . . .</b>	<b>81</b>
<b>Installation af et ExpressCard . . . . .</b>	<b>82</b>
<b>Fjernelse af et ExpressCard eller et blankt stykke. . . . .</b>	<b>83</b>
<b>9 Brug af hukommelseskortlæseren. . . . .</b>	<b>85</b>
<b>Hukommelseskort, blanke . . . . .</b>	<b>85</b>
<b>Installation af et hukommelseskort . . . . .</b>	<b>85</b>
<b>Fjernelse af et hukommelseskort eller blankt stykke. . . . .</b>	<b>86</b>
<b>10 Opstilling og brug af netværk . . . . .</b>	<b>87</b>
<b>Tilslutning af et netværks- eller bredbåndsmodemkabel . . . . .</b>	<b>87</b>
<b>Opsætning af et netværk. . . . .</b>	<b>88</b>

<b>Trådløst lokalnet (WLAN)</b> . . . . .	<b>88</b>
Hvad du skal bruge for at etablere en WLAN- forbindelse . . . . .	88
Kontrol af dit trådløse netværkskort . . . . .	89
Opstilling af et nyt WLAN med en trådløs router og et bredbåndsmodem . . . . .	90
Tilslutning til et WLAN . . . . .	91
<b>Mobilt bredbånd (eller Wireless Wide Area Network)</b> . . . . .	<b>92</b>
Hvad du behøver for at etablere en mobil bredbåndsnetværksforbindelse . . . . .	93
Kontrol af Dell™ mobile bredbåndskort . . . . .	93
Tilslutning til et mobilt bredbåndsnetværk . . . . .	94
Aktivering/Deaktivering af Dells mobile bredbåndskort . . . . .	94
<b>Dell Wi-Fi Catcher™ Søgning efter netværk</b> . . . . .	<b>95</b>
<b>11 Sikring af computeren</b> . . . . .	<b>97</b>
<b>Sikkerhedskabellås</b> . . . . .	<b>97</b>
<b>Adgangskoder</b> . . . . .	<b>97</b>
<b>Hvis computeren mistes eller stjæles</b> . . . . .	<b>98</b>
<b>12 Problemløsning</b> . . . . .	<b>101</b>
<b>Dell Teknisk opdateringsservice</b> . . . . .	<b>101</b>
<b>Dell Diagnostics (Dell diagnosticering)</b> . . . . .	<b>101</b>
<b>Dell Support Center</b> . . . . .	<b>105</b>
Dell Support . . . . .	106
Dell PC TuneUp . . . . .	107

Dell PC Checkup . . . . .	107
Dell Network Assistant . . . . .	108
DellConnect . . . . .	108
<b>Drive Problemer . . . . .</b>	<b>109</b>
Optiske drevproblemer . . . . .	109
Harddisk-problemer. . . . .	110
<b>E-mail, modem og internetproblemer . . . . .</b>	<b>111</b>
<b>Fejlmeddelelser . . . . .</b>	<b>112</b>
<b>ExpressCard-problemer . . . . .</b>	<b>118</b>
<b>IEEE 1394/enhedsproblemer . . . . .</b>	<b>118</b>
<b>Tastaturproblemer . . . . .</b>	<b>119</b>
Problemer med eksternt tastatur . . . . .	119
Uventede karakterer . . . . .	120
<b>Hængnings- og softwareproblemer . . . . .</b>	<b>120</b>
Computeren starter ikke . . . . .	120
Computeren reagerer ikke . . . . .	121
Et program svarer ikke eller lukke ned gentagne gange. . . . .	121
Et program, der er beregnet til et tidligere Microsoft® Windows® operativsystem . . . . .	121
En hel blå skærm kommer frem. . . . .	122
Dell MediaDirect-problemer . . . . .	122
Andre softwareproblemer . . . . .	123
<b>Hukommelsesproblemer. . . . .</b>	<b>123</b>
<b>Netværksproblemer . . . . .</b>	<b>124</b>
Mobile Broadband (Wireless Wide Area Network [WWAN]) . . . . .	124
<b>Strømproblemer . . . . .</b>	<b>125</b>



<b>Printerproblemer</b> . . . . .	<b>126</b>
<b>Scannerproblemer</b> . . . . .	<b>127</b>
<b>Lyd- og højtalerproblemer</b> . . . . .	<b>128</b>
Der er ingen lyd i de integrerede højttalere . . . . .	128
Der er ingen lyd i de eksterne højttalere . . . . .	129
Der er ingen lyd i hovedtelefonerne . . . . .	129
<b>Fjernbetjeningsproblemer</b> . . . . .	<b>130</b>
<b>Berøringsplade- og museproblemer</b> . . . . .	<b>130</b>
<b>Video- og skærmproblemer</b> . . . . .	<b>131</b>
Hvis skærmen er blank . . . . .	131
Hvis det er svært at læse på skærmen . . . . .	132
Hvis det kun er muligt at læse på en del af skærmen . . . . .	132
<b>Drivere</b> . . . . .	<b>133</b>
Hvad er en driver? . . . . .	133
Identificering af drivere . . . . .	133
Geninstaller drivere og hjælpeværktøjer . . . . .	134
<b>Fejlfinding af software- og hardwareproblemer</b> . . . . .	<b>137</b>
<b>Gendannelse af Microsoft Windows operativsystemet</b> . . . . .	<b>138</b>
Gendannelse af Windows Vista® . . . . .	138
Gendannelse af Windows XP . . . . .	143
<b>13 Tilføjelse af og udskiftning af dele</b> . . . . .	<b>149</b>
<b>Før du starter</b> . . . . .	<b>149</b>
Anbefalede værktøjer . . . . .	149
Slukning af computeren . . . . .	149
Før arbejde inde i computeren . . . . .	150

<b>Harddisk</b> . . . . .	<b>151</b>
Fjernelse af harddisken . . . . .	152
Isætning af harddisken . . . . .	153
Returnering af en harddisk til Dell . . . . .	154
<b>Optisk drev</b> . . . . .	<b>154</b>
Fjernelse af det optiske drev . . . . .	154
<b>Hængselåg</b> . . . . .	<b>155</b>
Fjernelse af hængselåget . . . . .	155
Påsætning af hængselåget . . . . .	156
<b>Tastatur</b> . . . . .	<b>156</b>
Fjernelse af tastaturet . . . . .	157
Påsætning af tastaturet . . . . .	158
<b>Hukommelse</b> . . . . .	<b>158</b>
Fjernelse af DIMM A- hukommelsesmodul . . . . .	159
Isætning af DIMM A hukommelsesmodul . . . . .	160
Fjernelse af DIMM B hukommelsesmodul . . . . .	161
Isætning af DIMM B hukommelsesmodul . . . . .	163
<b>Subscriber Identity Module</b> . . . . .	<b>164</b>
<b>Trådløse Minikort</b> . . . . .	<b>165</b>
Fjernelse af WLAN-kort . . . . .	166
Isætning af et WLAN-kort . . . . .	168
Fjernelse af et mobilt bredbånd eller WWAN-kort . . . . .	169
Isætning af et mobilt bredbånds- eller WWAN-kort . . . . .	172
Fjernelse af WPAN-kort . . . . .	173
Isætning af et WPAN-kort . . . . .	174

<b>Flash Cache Modul</b> . . . . .	<b>174</b>
Fjernelse af FCM-kortet . . . . .	174
Isætning af FCM . . . . .	175
<b>Indbygget kort med Bluetooth® trådløs teknologi</b> . . . . .	<b>176</b>
Fjernelse af kortet . . . . .	176
<b>Møntcellebatteri</b> . . . . .	<b>177</b>
Fjernelse af møntcellebatteriet . . . . .	177
Udskiftning af møntcellebatteriet . . . . .	178
14 Dell™ QuickSet funktioner . . . . .	179
15 På rejse med computeren . . . . .	181
<b>Identifikation af din computer</b> . . . . .	<b>181</b>
<b>Pakning af computeren</b> . . . . .	<b>181</b>
<b>Rejsetips</b> . . . . .	<b>182</b>
På rejse med fly . . . . .	182
16 Sådan får du hjælp . . . . .	183
<b>Hent assistance</b> . . . . .	<b>183</b>
Technical Support and Customer Service . . . . .	184
DellConnect . . . . .	184
Online tjenester . . . . .	184
AutoTech Service . . . . .	185
Automatisk ordrestatus-service . . . . .	185
<b>Problemer med din ordre</b> . . . . .	<b>185</b>
<b>Produktinformation</b> . . . . .	<b>186</b>
<b>Returnering af enheder for garanti-reparation eller kreditering</b> . . . . .	<b>186</b>

<b>Før du ringer . . . . .</b>	<b>187</b>
<b>Sådan kontakter du Dell . . . . .</b>	<b>189</b>
<b>17 Specifikationer . . . . .</b>	<b>191</b>
<b>18 Tillæg . . . . .</b>	<b>199</b>
<b>Brug af systemets installationsprogram. . . . .</b>	<b>199</b>
Visning af systemets installationsskærme . . . . .	200
Systemets installationsskærme. . . . .	200
Almindeligt brugte indstillinger . . . . .	200
<b>Rengøring af computeren . . . . .</b>	<b>202</b>
Computer, Tastatur, og Skærm . . . . .	202
Berøringsplade . . . . .	203
Mus . . . . .	203
Medie . . . . .	204
<b>Politik for teknisk support til Dell (Gælder kun for USA). . . . .</b>	<b>204</b>
Definition af "Dell-installeret" software og periferenheder . . . . .	205
Definition af "Tredjepart"-software og periferenheder . . . . .	205
<b>FCC-bemærkninger (Gælder kun for USA) . . . . .</b>	<b>205</b>
FCC Klasse-B . . . . .	205
<b>Macrovision-produktmeddelelse . . . . .</b>	<b>206</b>
<b>Ordliste . . . . .</b>	<b>207</b>
<b>Indeks . . . . .</b>	<b>225</b>

# Sådan finder du information



**BEMÆRK:** Visse funktioner kan være valgfrie og sendes måske ikke med din computer. Visse egenskaber er muligvis ikke tilgængelig i visse lande.



**BEMÆRK:** Yderligere information kan blive afsendt med computeren.

## Hvad søger du efter?

- Et diagnosticeringsprogram til computeren
- Drivere til computeren
- Dokumentation til enheden
- Notebook System Software (NSS)

## Find det her

### mediet *Drivers and Utilities* (drivere og hjælpeværktøjer)

Dokumentationen og driverne er allerede installeret på computeren. Du kan bruge mediet *Drivers and Utilities* (Drivere og hjælpeværktøjer) til at geninstallere drivere (se "Geninstaller drivere og hjælpeværktøjer" på side 134) eller køre programmet Dell Support 3 (se "Dell Support" på side 106).

Readme-filer (Vigtigt-filer) kan være inkluderet på mediet *Drivers and Utilities* (drivere og hjælpeværktøjer) til at give sidste øjebliksoptdateringer om tekniske ændringer til computeren eller avanceret teknisk referencemateriale til teknikere eller erfarne brugere.

**BEMÆRK:** Opdatering af drivere og dokumentation kan findes på [support.dell.com](http://support.dell.com).

- Garantioplysninger
- Handelsbetingelser (Kun USA)
- Sikkerhedsinstruktioner
- Kontrolinformation
- Ergonomi-information
- Licensaftale for slutbrugere

## Dell™ Produktinformationsvejledning



Hvad søger du efter?	Find det her
<ul style="list-style-type: none"> <li>• Sådan konfigureres computeren</li> <li>• Afmontering og udskiftning af dele</li> <li>• Specifikationer</li> <li>• Konfiguration af systemindstillinger</li> <li>• Fejlfinding og løsning af problemer</li> </ul>	<p><b>Opsætningsdiagram</b></p> <p><i>Microsoft Windows XP og Windows Vista™ Hjælp</i></p> <ol style="list-style-type: none"> <li>1 Klik på <b>Start</b> → <b>Hjælp</b> → <b>Dell User and System Guides</b> (Dell bruger- og systemguider) → <b>System Guides</b> (Systemguider).</li> <li>2 Klik på <i>User's Guide</i> (Brugerhåndbog) for din computer.</li> </ol>

<ul style="list-style-type: none"> <li>• Servicemærke og ekspres-servicekode</li> <li>• Microsoft® Windows® Produkt nøgle</li> </ul>	<p><b>Servicemærke og Microsoft Windows Produkt nøgle</b></p> <p>Disse mærkater findes på computeren.</p> <ul style="list-style-type: none"> <li>• Brug servicemærket til at identificere computeren, når du bruger <a href="http://support.dell.com">support.dell.com</a> eller kontakter support.</li> </ul>
--------------------------------------------------------------------------------------------------------------------------------------	----------------------------------------------------------------------------------------------------------------------------------------------------------------------------------------------------------------------------------------------------------------------------------------------------------------



- Indtast ekspres-servicekoden for at anvise opkaldet, når du kontakter teknisk support.

**BEMÆRK:** en ekstra sikkerhedsforanstaltning består den nyligt designede Microsoft Windows-licensetiket af en "sikkerhedsportal," der ligner en manglende del af etiketten for at modvirke fjernelse af etiketten.

Hvad søger du efter?	Find det her
<ul style="list-style-type: none"> <li>• Løsninger — Problemløsning og tips, tekniske artikler og onlinekurser samt ofte stillede spørgsmål</li> <li>• Kundeforum — Online-diskussion med andre Dell-kunder</li> <li>• Opgraderinger — Opgraderingoplysninger om komponenter, f.eks. hukommelse, harddrev og operativsystem</li> <li>• Kundepleje — Kontaktoplysninger, serviceopkald og ordrestatus, garanti- og reparationsoplysninger</li> <li>• Service og support — Status på serviceopkald og supporthistorie, servicekontrakt, online-diskussioner med support</li> <li>• Dells tekniske opdateringsservice — giver proaktiv e-mail-besked om software- og hardware-opdateringer til computeren</li> <li>• Reference — Computerdokumentation, detaljer om min computerkonfiguration, produktspecifikationer og hvidbøger</li> <li>• Overførsler — Godkendte drivere, programrettelser og softwareopdateringer</li> <li>• Notebook System Software (NSS) — Hvis du geninstallerer operativsystemet på computeren, skal du også geninstallere NSS-hjælpeværktøjet. NSS detekterer automatisk computeren og operativsystemet og installerer opdateringer, som er passende for din konfiguration, og giver kritiske opdateringer til operativsystemet og support for Dell 3.5"-USB-diskettedrev, Intel®-processorer, optiske drev og USB-enheder. NSS er nødvendig til korrekt brug af din Dell-computer.</li> </ul>	<p data-bbox="572 225 981 256"><b>Dell Support-website — <a href="http://support.dell.com">support.dell.com</a></b></p> <p data-bbox="572 264 893 347"><b>BEMÆRK:</b> Vælg dit område eller forretningssegment for at se den pågældende supportside.</p> <p data-bbox="572 1031 1001 1058">Sådan hentes Notebook System-softwaren:</p> <ol style="list-style-type: none"> <li data-bbox="586 1066 981 1149"><b>1</b> Gå til <a href="http://support.dell.com">support.dell.com</a>, vælg dit land/område og klik derefter på <b>Drivere og downloads</b>.</li> <li data-bbox="586 1157 964 1214"><b>2</b> Angiv dit servicemærke eller produktmodel, og klik derefter på <b>Go</b>.</li> <li data-bbox="586 1222 986 1337"><b>3</b> Vælg dit operativsystem og sprog og klik derefter på <b>Find Downloads</b>, eller søg under <b>Downloads Search</b> efter nøgleordet <i>Notebook System Software</i>.</li> </ol> <p data-bbox="572 1345 960 1426"><b>BEMÆRK:</b> <a href="http://support.dell.com">support.dell.com</a>-brugergrensefladen kan variere alt efter dine valg.</p>

Hvad søger du efter?	Find det her
<ul style="list-style-type: none"> <li>• Sådan bruges Microsoft Windows XP eller Windows Vista™</li> <li>• Sådan bruges programmer og filer</li> <li>• Sådan personliggør jeg mit skrivebord</li> </ul>	<p><b>Windows Hjælp</b></p> <p><i>Microsoft Windows XP:</i></p> <ol style="list-style-type: none"> <li><b>1</b> Klik på knappen <b>Start</b> og klik på <b>Hjælp</b>.</li> <li><b>2</b> Væg enten et af de anførte emner, eller indtast et ord eller sætning, som beskriver dit problem, i boksen <b>Søg</b>, klik på pileikonet og klik derefter på emnet, som beskriver problemet.</li> <li><b>3</b> Følg vejledningen på skærmen.</li> </ol> <p><i>Microsoft Windows Vista:</i></p> <ol style="list-style-type: none"> <li><b>1</b> Klik på Windows Vista Start-knappen , og klik derefter på <b>Hjælp</b>.</li> <li><b>2</b> I <i>Søg i Hjælp</i>, indtastes et ord eller sætning, som beskriver problemet, og derefter trykkes på &lt;Enter&gt; eller der klikkes på forstørrelsesglasset.</li> <li><b>3</b> Klik på det emne, der beskriver problemet.</li> <li><b>4</b> Følg vejledningen på skærmen.</li> </ol>
<ul style="list-style-type: none"> <li>• Information om netværksaktivitet, Power Management Wizard (Styreguide), genvejstaster og andre punkter, der kontrolleres af Dell QuickSet (Dell kvikopsætning).</li> </ul>	<p><b>Dell QuickSet Help</b></p> <p>For at se Dell QuickSet Help skal du højreklikke på ikonet Dell QuickSet i Windows-meddelelsesområdet.</p> <p>For flere oplysninger om Dell QuickSet, se "Dell™ QuickSet funktioner" på side 179.</p>



Hvad søger du efter?	Find det her
<ul style="list-style-type: none"> <li>• Geninstallation af operativsystemet</li> </ul>	<p data-bbox="572 225 790 256"><b>Operativsystem-medie</b></p> <p data-bbox="572 264 1001 384">Operativsystemet er allerede installeret på computeren. Hvis du får brug for at geninstallere din software, skal du bruge en af følgende metoder:</p> <ul style="list-style-type: none"> <li>• Microsoft Windows Systemgendannelse — Microsoft Windows Systemgendannelse returnerer din computer til en tidligere driftstatus uden at datafiler bliver påvirket.</li> <li>• Dell Pc-gendannelse — Dell Pc-gendannelse returnerer din computer til dens originale driftstatus. Dell Pc-gendannelse følger måske ikke med computeren.</li> <li>• Operativsystem, installationsmedie — Hvis du modtog operativsystemsmediet med computeren, kan du bruge det til at gendanne operativsystemet.</li> </ul> <p data-bbox="572 839 1001 927">For mere information, se "Gendannelse af Microsoft Windows operativsystemet" på side 138.</p> <p data-bbox="572 935 1001 1086">Efter du installerer operativsystemet igen, skal du bruge mediet <i>Drivers and Utilities</i> (Drivere og hjælpeværktøjer) for at geninstallere driverne til de enheder, der blev leveret sammen med computeren.</p> <p data-bbox="572 1094 1001 1158">Operativsystemets produktmærketiket findes på computeren.</p> <p data-bbox="572 1166 1001 1251"><b>BEMÆRK:</b> Farven på din mediet med operativsystemet varierer, alt efter hvilket operativsystem, du bestilte.</p>



# Om computeren

## Sådan bestemmer du computerens konfiguration

Baseret på de valg, du har foretaget, da du købte computeren, så har computeren en af flere forskellige video-controller-konfigurationer. Sådan fastslås computerens videocontroller-konfiguration:

- 1 Klik på **Start**  og klik derefter på **Hjælp**.
- 2 Under **Vælg en opgave** skal du klikke på **Brug Funktioner til at se oplysninger om Denne computer og diagnosticere problemer**.
- 3 Under **Oplysninger om Denne computer** vælger du **Hardware**.

Fra skærmen **Oplysninger om Denne computer - Hardware** kan du se den type videocontroller, der installeret på computeren, ligesom andre hardwarekomponenter.

## Visning forfra



- |    |                           |    |                          |
|----|---------------------------|----|--------------------------|
| 1  | kameraindikator (valgfri) | 2  | kamera (valgfri)         |
| 3  | skærmlås                  | 4  | skærm                    |
| 5  | afbryderknap              | 6  | tastatur                 |
| 7  | enhedsstatuslys           | 8  | berøringsplade           |
| 9  | consumer IR-sensor        | 10 | mediekontrolknapper      |
| 11 | berøringsplade-knapper    | 12 | Dell™ MediaDirect™-knap  |
| 13 | tastatur statuslys        | 14 | digital array-mikrofoner |

**KAMERAINDIKATOR** — Angiver, at kameraet er tændt. Baseret på de konfigurationsvalg, som du foretog, da du bestilte computer, inkluderer din computer muligvis ikke et kamera.

**KAMERA** — Indbygget kamera til videooptagelse, konference og chat. Baseret på de konfigurationsvalg, som du foretog, da du bestilte computer, inkluderer din computer muligvis ikke et kamera.

**SKÆRMLÅS** — Holder skærmen lukket.

**SKÆRM** — For nærmere oplysninger om skærmen, se "Brug af skærmen" på side 43.

**AFBRYDERKNAP** — Tryk på tænd/sluk-knappen for at tænde for computeren eller for at afslutte en strømstyringstilstand (se "Konfiguration af strømstyringsindstillinger" på side 52).



**VARSEL:** For at undgå datatab skal du slukke for computeren ved at udføre en Microsoft® Windows®-lukning via styresystemet, frem for blot at trykke på strømknappen.

Hvis computeren ikke reagerer længere, skal du trykke og holde på tænd/sluk-knappen, indtil computeren er helt slukket (hvilket kan vare adskillige sekunder).

**TASTATUR** — For mere information om tastaturet, se "Brug af tastatur og berøringsplade" på side 45.

## ENHEDSSTATUSLYS



De blå lys til højre for tastaturet indikerer følgende:



Strømlys – Lyser, når du tænder for computeren, og blinker når computeren er i strømstyringsfunktion.



Harddrevaktivitetslys – Lyser, når computer læser eller skriver data.



**VARSEL:** For at undgå tab af data må du aldrig slukke for computeren, mens  lyset blinker.



Batteristatuslys – Lyser konstant eller blinker for at indikere batteriopladningsstatus.



WiFi-statuslys – Lyser, når det trådløse netværk er aktiveret. For at aktivere eller deaktivere trådløst netværk, skal du bruge den trådløse kontakt (se "trådløs kontakt" på side 25).

---

---

✧ Bluetooth® statuslys – Lyser, når et internt kort med Bluetooth trådløs teknologi er aktiveret.

**BEMÆRK:** Det interne kort med Bluetooth trådløs teknologi er en valgfri funktion. ✧ -lyset lyser kun, hvis du bestilte kortet med din computer. Se den dokumentation, der fulgte med kortet for yderligere information.

For kun at slukke for funktionaliteten af Bluetooth trådløs teknologi, skal du højreklikke på ikonet ✧ i meddelelsesområdet, og derefter klikke på **Deaktiver Bluetooth radio**.

For hurtigt at aktivere eller deaktivere alle trådløse enheder bruger du den trådløse kontakt (se "trådløs kontakt" på side 25).

---

Hvis computeren er tilsluttet til en stikkontakt, tændes  som følger:

- Konstant blå: Batteriet er under opladning.
- Blinkende blå: Batteriet er næsten helt opladet.
- Slukket: Batteriet er tilstrækkeligt opladet.

Hvis computeren kører på batteri, tændes  som følger:

- Slukket: Batteriet er tilstrækkeligt opladet (eller også er der slukket for computeren).
- Blinkende gul: Batteriopladningen er lav.
- Konstant gul: Batteriopladningen er kritisk lav.

**BERØRINGSPLADE** — Giver funktionalitet som en mus (se "Berøringsplade" på side 47).

**BERØRINGSPLADE-KNAPPER** — Brug disse knapper ligesom knapperne på en mus, når du bruger berøringspladen til at flytte markøren på skærmen (se "Berøringsplade" på side 47).

**MEDIEKONTROLKNAPPER** — Kontrollerer afspilning af cd, dvd og Media Player.



---

 Slå lyden fra.

 Afspil forrige spor.

 Skru ned for lyden.

 Afspil næste spor.

---

---

 Skru op for lyden.  Stop.

---

 Afspil eller sæt på pause.

---

**DELL™ MEDIADIRECT™-KNAP** — Tryk på Dell MediaDirect-knappen for at starte Dell MediaDirect (se "Brug af Dell MediaDirect™" på side 64).

#### TASTATUR STATUSLYS



Det blå lys, der findes over tastaturet, viser følgende:

---

 Lyser, når det numeriske tastatur (Num Lock) er slået til.

---

 Lyser, når Caps Lock-funktionen er slået til.

---

 Tændes, når funktionen scroll lock er slået til.

---

**DIGITAL ARRAY-MIKROFONER** — Indbygget mikrofon til konference og chat.



## Set fra venstre



- |   |                     |   |                                               |
|---|---------------------|---|-----------------------------------------------|
| 1 | sikkerhedskabelstik | 2 | ventilationshuller                            |
| 3 | harddisk            | 4 | ExpressCard-stik                              |
| 5 | trådløs kontakt     | 6 | Dell Wi-Fi Catcher™ Søgning efter netværk-lys |

**SIKERHEDSKABELSTIK** — Giver dig mulighed for at tilslutte en kommercielt tilgængelig tyverisikringsenhed til computeren (se "Sikkerhedskabellås" på side 97).

**⚠ ADVARSEL:** Undgå at blokere, skubbe genstande ind i eller lade støv samle sig i ventilationshullerne. Opbevar ikke computeren et sted med lav luftgennemstrømning, f.eks. en lukket mappe eller taske, når den er tændt. Dette kan beskadige computeren eller forårsage brand.

**VENTILATIONSHULLER** — Computeren bruger en indbygget ventilator til at skabe luftflow gennem hullerne, hvilket forhindrer at computeren bliver overophedet. Computeren tænder ventilatoren, når den bliver varm. Støj fra ventilatoren er normalt og betyder ikke, at der er et problem med ventilatoren eller computeren.

**HARDDISK** — Gemmer software og data.

**EXPRESSCARD-STIK** — Understøtter et ExpressCard. Computeren afsendes med et blankt stykke plastik i kortstikket. For mere information se "Brug af ExpressCards" på side 81.

**TRÅDLØS KONTAKT** — Når den er aktiveret via Dell QuickSet kan denne kontakt scanne for trådløst LAN (WLAN) i nærheden. Du kan også bruge den til hurtigt at slukke/tænde for trådløse enheder, som f.eks. WLAN-kort og indbyggede kort med Bluetooth trådløs teknologi (se "Dell Wi-Fi Catcher™ Søgning efter netværk" på side 95).



- |   |                                                  |                                                                                                                                                                                                                                                       |
|---|--------------------------------------------------|-------------------------------------------------------------------------------------------------------------------------------------------------------------------------------------------------------------------------------------------------------|
| 1 | slå fra                                          | Slår trådløse enheder fra.                                                                                                                                                                                                                            |
| 2 | slå til                                          | Slår trådløse enheder til.                                                                                                                                                                                                                            |
| 3 | kortvarig position                               | Scanner efter WLAN-netværk (se "Dell Wi-Fi Catcher™ Søgning efter netværk" på side 95).                                                                                                                                                               |
| 4 | Dell Wi-Fi Catcher™<br>Søgning efter netværk-lys | <ul style="list-style-type: none"> <li>• Blinker grønt: Søger efter netværk</li> <li>• Fast grøn: Kraftigt netværk fundet</li> <li>• Fast gul: Svagt netværk fundet</li> <li>• Blinkende gul: Fejl</li> <li>• Slukket: Intet signal fundet</li> </ul> |

 **BEMÆRK:** Wi-Fi Catcher Søgning efter netværk-lyset vises kun, når computeren er slukket, og den trådløse kontakt er konfigureret i system installationsprogrammet (BIOS) til at styre WiFi-netværkstilslutninger.

## Set fra højre



- |    |                        |    |                            |
|----|------------------------|----|----------------------------|
| 1  | batteri statuslys      | 2  | aktivitetslys til harddrev |
| 3  | lys til strømtilførsel | 4  | USB-stik (2)               |
| 5  | netværksstik (RJ-45)   | 6  | skærmstik                  |
| 7  | IEEE 1394-stik         | 8  | 8-i-1 hukommelseskortlæser |
| 9  | udløserknop            | 10 | optisk drev                |
| 11 | lydstik                |    |                            |

### LYDSTIK



---

Tilslut hovedtelefoner til dette stik .

---

Tilslut en mikrofon til -stikket.

---

**OPTISK DREV** — For mere information om det optiske drev, se "Brug af multimedier" på side 57.

**UDLØSERKNAP** — Tryk på udløserknappen for at åbne det optiske drev.

**8-I-1 HUKOMMELSESKORTLÆSER** — Giver en hurtig og let måde at se og dele digitale fotos, musik og videoer, der er gemt på et hukommelseskort. Computeren afsendes med et stykke *blankt* plastik i kortstikket. 8-i-1 hukommelseskortlæseren læser de følgende digitalhukommelseskort:

- Secure Digital (SD)-hukommelseskort
- SDIO-kort
- MultiMediaCard (MMC)
- Memory Stick
- Memory Stick PRO
- xD-Picture Card
- Hi Speed-SD
- Hi Density-SD

**IEEE 1394-STIK** — Tilslutter enheder, som understøtter IEEE 1394-overførsler med høj hastighed, såsom digitalvideokameraer.

#### SKÆRMSTIK

---

Tilslutter videoenheder, som f.eks. en skærm.



---

#### NETVÆRKSSTIK (RJ-45)

**➡ VARSEL:** Netværksstikkene er lidt større end modemstikket. For at forhindre beskadigelse af computeren må du ikke sætte en telefonledning i netværksstikket.

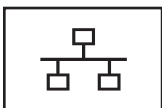

---

Tilslutter computeren til et netværk. De to lamper ved siden af stikket angiver status og aktivitet for trådførte netværksforbindelser.

For nærmere oplysninger om brug af netværksadapteren, se enhedens brugervejledning der medfølger computeren.

---

## USB-STIK

---

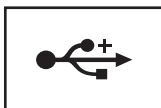

Tilslut USB-enheder, som f.eks. en mus, et tastatur eller en printer.

---

## Set bagfra



- |   |                         |   |                   |
|---|-------------------------|---|-------------------|
| 1 | S-video TV-out-stik     | 2 | USB-stik (2)      |
| 3 | vekselstrømsadapterstik | 4 | modemstik (RJ-11) |
| 5 | USB-stik                |   |                   |

## S-VIDEO TV-OUT-STIK

---



Slutter computeren til et fjernsyn. Tilslutter også enheder med digitallydmulighed ved hjælp af et tv/digitallyd adapter kabel.

---

## USB-STIK

---

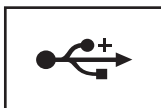

Tilslut USB-enheder, som f.eks. en mus, et tastatur eller en printer.

---

**VEKSELSTRØMSADAPTERSTIK** — Tilslutter en vekselstrømsadapter til computeren. Vekselstrømsadapteren omdanner vekselstrøm til jævnstrøm, som kræves af computeren. Du kan tilslutte vekselstrøms adapteren med computeren tændt eller slukket.

 **BEMÆRK:** Sørg for, at strømledningen sidder forsvarligt fast i vekselstrømsadapteren. Et grønt LED-lys på vekselstrømsadapteren indikerer en god forbindelse.



 **ADVARSEL:** Vekselstrømsadapteren fungerer med elektriske stik over hele verden. Strømsik og stikdåser varierer imidlertid blandt landene. Anvendelse af et inkompatibelt kabel eller forkert tilslutning af kablet til stikdåsen eller stikkontakten kan medføre brand eller skade på udstyret.

 **VARSEL:** Når du afbryder vekselstrømsadapterkablet fra computeren, så tag fat i stikket, ikke selve kablet, og træk forsvarligt, men forsigtigt, for at undgå at beskadige kablet.

#### MODEMSTIK (RJ-11)



Slut telefonlinien til modemstikket.

For information om brug af modem, henvises til online modemdokumentationen, som fulgte med computeren.

## Underside



- |   |                                              |    |                         |
|---|----------------------------------------------|----|-------------------------|
| 1 | venstre højttaler                            | 2  | consumer IR-sensor      |
| 3 | hukommelsesmodul/dæksel til møntcellebatteri | 4  | højre højttaler         |
| 5 | Mini-kortdæksel                              | 6  | batteri                 |
| 7 | batteriopladning/tilstandsmåler              | 8  | batteriudløser låse (2) |
| 9 | ventilationshuller                           | 10 | harddisk                |

**VENSTRE HØJTALER** — For at justere lyden på den indbyggede højttaler, skal du trykke på lydstyrkeknapperne eller Slå lyd fra-knappen.

**CONSUMER IR-SENSOR** — Modtager signalet fra Dell fjernbetjeningen til grundlæggende multimedie navigationskontrol.

**HUKOMMELSESMODUL/DÆKSEL TIL MØNTCELLEBATTERI** — Skjuler DIMM B-hukommelsesmodul og møntcellebatteriet. For yderligere information, se "Tilføjelse af og udskiftning af dele" på side 149.

**HØJRE HØJTTALER** — For at justere lyden på den indbyggede højttaler, skal du trykke på lydstyrkeknapperne eller Slå lyd fra-knappen.

**MINI-KORTDÆKSEL** — Skjuler Mini-kort (WLAN, WWAN eller WPAN) eller et Flash Cache Modul (FCM) (se "Trådløse Minikort" på side 165 and "Flash Cache Modul" på side 174).

**BATTERI** — Når der er installeret et batteri, kan du bruge computeren uden at skulle tilslutte den til en stikkontakt. (se "Anvendelse af et batteri" på side 49).

**BATTERIOPLADNING/TILSTANDSMÅLER** — Giver information om batteriopladningen (se "Kontrol af batteriopladningen" på side 50).

**BATTERIUDLØSER LÅSE** — Udløser batteriet (se "Batteriudskiftning" på side 54 for instruktioner).



**ADVARSEL: Undgå at blokere, skubbe genstande ind i eller lade støv samle sig i ventilationshullerne. Opbevar ikke computeren et sted med lav luftgennemstrømning, f.eks. en lukket mappe eller taske, når den er tændt. Dette kan beskadige computeren eller forårsage brand.**

**VENTILATIONSHULLER** — Computeren bruger en indbygget ventilator til at skabe luftflow gennem hullerne, hvilket forhindrer at computeren bliver overophedet. Computeren tænder ventilatoren, når den bliver varm. Støj fra ventilatoren er normalt og betyder ikke, at der er et problem med ventilatoren eller computeren.

**HARD DRIVE** — Gemmer software og data.



# Opsætning af computeren

## Forbindelse til internettet



**BEMÆRK:** Internetudbydere og internetudbyderprodukter varierer fra land til land.

For at tilslutte til internettet skal du bruge et modem eller en netværksforbindelse og en internetudbyder. Din internetudbyder tilbyder en eller flere af følgende internetforbindelser:

- DSL-forbindelser, som yder internetadgang med høj hastighed gennem din eksisterende telefonlinie eller mobiltelefonservice. Med en DSL-forbindelse kan du få adgang til internettet og bruge din telefon på samme tid.
- Kabelmodemforbindelser der giver højhastigheds-internet-adgang via din lokale kabel-tv-linje.
- Satellitmodemforbindelser, som yder internetadgang med høj hastighed gennem et satellittv-system.
- Opkaldsforbindelser, der giver internetadgang via en telefonlinje. Opkaldsforbindelser er meget langsommere end DSL- og kabel/satellit modemforbindelser.
- Wireless Wide Area Network (WWAN) eller mobil bredbåndsteknologi giver en forbindelse til internettet med mobil teknologi med bredbåndshastighed.
- Wireless Local Area Network (WLAN)-forbindelser bruger HF-radiobølger til at kommunikere. Som regel er en trådløs router forbundet til bredbåndskablet eller DSL-modemet, som sender internetsignalet til computeren.

Hvis du bruger en opkaldsforbindelse, skal du tilslutte en telefonlinje til modemstikket på computeren og til telefonvægstikket, før du opsætter din internetforbindelse. Hvis du bruger en DSL- eller kabel/satellit-modemforbindelse, skal du kontakte din internetudbyder- eller mobiltelefonservice for installationsinstruktioner.

## Indstilling af din internetforbindelse

Sådan opsætter du en internetforbindelse med en forudindstillet internetudbyder-skrivebordsgenvej.

- 1 Gem og luk alle åbne filer, og afslut alle åbne programmer.
- 2 Dobbeltklik på internetudbyder-ikonet på Microsoft® Windows®-skrivebordet.
- 3 Følg instruktionerne på skærmen for at gøre installationen færdig.

Hvis du ikke har et internetudbyder-ikon på skrivebordet, eller hvis du vil indstille en internetforbindelse med en anden Internetudbyder, skal du foretage trinene i det følgende afsnit, der svarer til det operativsystem, som din computer bruger.



**BEMÆRK:** Hvis du har problemer med at opnå forbindelse til internettet, se "E-mail, modem og internetproblemer" på side 111. Hvis du ikke kan oprette forbindelse til internettet, men tidligere har været tilsluttet, så kan det være at internetudbyderen har en serviceafbrydelse. Kontakt internetudbyderen for at tjekke servicestatus, eller forsøg at tilslutte senere.

### Windows XP®

- 1 Gem og luk alle åbne filer, og afslut alle åbne programmer.
- 2 Klik på **Start** → **Internet Explorer**.  
Guiden **Ny forbindelse** vises.
- 3 Klik på **Opret forbindelse til internettet**.
- 4 I næste vindue klikkes på den tilhørende indstilling:
  - Hvis du ikke har en internetudbyder og ønsker at vælge en, skal du klikke på **Vælg fra en liste over internetudbydere**.
  - Hvis du allerede har indhentet opsætningsoplysninger fra din internetudbyder, men ikke modtog en installations-cd, skal du klikke på **Oprette forbindelsen manuelt**.
  - Hvis du har en cd, skal du klikke på **Bruge cd'en, som jeg modtog fra internetudbyderen**.
- 5 Klik på **Næste**.

Hvis du valgte **Oprette forbindelsen manuelt**, skal du fortsætte til Trin 6. Ellers skal du følge instruktionerne på skærmen for at gøre installationen færdig.



**BEMÆRK:** Hvis du ikke ved, hvilken type forbindelse, du skal vælge, skal du kontakte internetudbyderen.

- 6 Klik på den tilhørende indstilling under **Hvordan ønsker du at oprette forbindelse til internettet?**, og klik derefter på **Næste**.
- 7 Brug installationsoplysningerne, du fik fra internetudbyderen til at fuldføre installationen.

## Windows Vista®



**BEMÆRK:** Sørg for at have din internetudbyderinformation klar. Hvis du ikke har en internetudbyder, kan guiden **Opret forbindelse til internettet** hjælpe dig med at finde en.

- 1 Gem og luk alle åbne filer, og afslut alle åbne programmer.
- 2 Klik på Windows Vista Start-knappen , og klik på **Kontrolpanel**
- 3 Under **Netværk og internet**, klikker du på **Opret forbindelse til internettet**. Vinduet **Opret forbindelse til internettet** vises.
- 4 Klik på enten **Bredbånd (PPPoE)** eller **Opkald**, afhængig af hvordan du ønsker at oprette forbindelse:
  - Vælg **Bredbånd**, hvis du vil bruge DSL, satellitmodem, kabeltv-modem eller Bluetooth trådløs teknologiforbindelse.
  - Vælg **Opkald**, hvis du vil bruge et opkaldsmodem eller ISDN.



**BEMÆRK:** Hvis du ikke er klar over, hvilken type forbindelse du skal vælge, skal du klikke på **Hjælp mig med at vælge** eller kontakte din internetudbyder. Følg instruktionerne på skærmen og brug installationsinformationen fra din internetudbyder til at fuldføre installationen.

## Overførsel af information til en ny computer

Du kan bruge operativsystemets "guider" til at hjælpe dig med overførsel af filer og anden data fra en computer til en anden—, f.eks. fra en *gammel* computer til en *ny* computer. For instruktioner skal du se det efterfølgende afsnit, som svarer til det operativsystem, som din computer anvender.

### Microsoft Windows XP

Operativsystemet Microsoft Windows XP har Guiden Overførsel af filer og indstillinger til at flytte data fra en kildecomputer til en ny computer. Du kan overføre data, som f.eks.:

- E-mail-meddelelser
- Indstillinger af værktøjslinje
- Vinduestørrelser
- Internetbogmærker

Du kan overføre data til den nye computer via en netværks- eller serielforbindelse, eller du kan gemme data på et flytbart medie, som f.eks. en skrivbar cd for at overføre til den nye computer.

 **BEMÆRK:** Du kan overføre information fra en gammel computer til en ny ved at oprette en direkte forbindelse med et serielkabel til I/O-portene på begge computere. For at overføre data over en seriel forbindelse, skal du først gå til værktøjet Netværksforbindelser fra Kontrolpanelet og foretage yderligere konfigurationstrin, såsom indstilling af en avanceret forbindelse og tildeling af værtscomputeren og gæstecomputeren.

For instruktioner i indstilling af en direkte kabelforbindelse mellem to computere, henvises til Microsoft Knowledge Base Article #305621, med titlen *How to Set Up a Direct Cable Connection Between Two Computers in Windows XP*. Disse oplysninger er ikke tilgængelige i alle lande.

For at overføre oplysninger til en ny computer skal du køre Guiden Overførsel af filer og indstillinger. Du kan bruge ekstra-mediet *Operating System* (Operativsystem) til denne proces, eller du kan oprette en guidediskette med Guiden Overførsel af filer og indstillinger.

### **Anvendelse af guiden Overførsel af filer og indstillinger med mediet Operating System (Operativsystem)**

 **BEMÆRK:** Denne procedure kræver mediet *Operating System* (Operativsystem). Mediet er ekstra, og er muligvis ikke inkluderet visse computere.

Sådan forberedes en ny computer til filoverførslen:

- 1 Åbn Guiden Overførsel af filer og indstillinger: Klik på **Start**→ **Alle programmer**→ **Tilbehør**→ **Systemværktøjer**→ **Guiden Overførsel af filer og indstillinger**.
- 2 Når velkomstskræmen for **Guiden Overførsel af filer og indstillinger** vises, skal du klikke på **Næste**.
- 3 På skærmen **Hvilken computer er dette?** klikkes på **Ny computer**→ **Næste**.
- 4 På skærmen **Har du en Windows XP-cd?** klikker du på **Jeg vil bruge guiden fra Windows XP-cd'en**→ **Næste**.
- 5 Når skærmen **Nu skal du gå til din gamle computer** vises, skal du gå til din gamle eller kildecomputeren. Klik *ikke* på **Næste** denne gang.

Sådan kopieres data fra den gamle computer:

- 1 På den gamle computer skal du indsætte mediet *Windows XP Operating System* (Operativsystem).

- 2 På skærmen **Velkommen til Microsoft Windows XP** skal du klikke på **Udføre andre opgaver**.
- 3 Under **Hvad vil du foretage dig nu?**, klikker du på **Overfør filer og indstillinger**→ **Næste**.
- 4 På skærmen **Hvilken computer er dette?** klikker du på **Gammel computer**→ **Næste**.
- 5 På skærmen **Vælg en overførselsmetode** klikkes på den overførselsmetode, som du foretrækker.
- 6 På skærmen **Hvad vil du overføre?** vælger du de punkter, som du ønsker at overføre og klikker på **Næste**.  
Efter oplysningerne er kopieret, vises skærmen **Fuldfører indsamlingsfasen**.
- 7 Klik på **Afslut**.

Sådan overføres data til den nye computer:

- 1 På skærmen **Nu skal du gå til din gamle computer** på den nye computer klikkes på **Næste**.
- 2 På skærmen **Hvor er filerne og indstillingerne?** vælges den metode, som du vælger til at overføre indstillinger og filer, og du klikker på **Næste**.  
Guiden læser de indsamlede filer og indstillinger og tager dem i brug på din nye computer.  
Når alle indstillinger og filer er taget i brug, vises skærmen **Fuldført**.
- 3 Klik på **Afslut**, og genstart den nye computer.

### **Anvendelse af guiden Overførsel af filer og indstillinger uden mediet Operating System (Operativsystem)**

For at køre Guiden Overførsel af filer og indstillinger uden mediet *Operating System* (Operativsystem), skal du oprette en guidediskette, hvor du kan lave en back-up af dine datafiler.

For at oprette en guidediskette skal du bruge din nye computer med Windows XP og foretage de følgende trin:

- 1 Åbn Guiden Overførsel af filer og indstillinger: Klik på **Start**→ **Alle programmer**→ **Tilbehør**→ **Systemværktøjer**→ **Guiden Overførsel af filer og indstillinger**.

- 2 Når velkomstskræmen for **Guiden Overførsel af filer og indstillinger** vises, skal du klikke på **Næste**.
- 3 På skærmen **Hvilken computer er dette?** klikkes på **Ny computer**→ **Næste**.
- 4 På skærmen **Har du en Windows XP-cd?** klikker du på **Jeg vil oprette en guidediskette i følgende drev:**→ **Næste**.
- 5 Indsæt et flytbart medie, som f.eks. en skrivbar cd, og klik på **OK**.
- 6 Når diskoprettelsen er færdig, og meddelelsen **Nu skal du gå til din gamle computer** vises, *må du ikke* klikke på **Næste**.
- 7 Gå til den gamle computer.

Sådan kopieres data fra den gamle computer:

- 1 På den gamle computer indsættes guide-disken.
- 2 Klik på **Start**→ **Kør**.
- 3 I området **Åbn** på vinduet **Kør** gennemses stien for **fastwiz** (på det tilhørende flytbare medie), og klik på **OK**.
- 4 På velkomstskræmen for **Guiden Overførsel af filer og indstillinger** klikkes på **Næste**.
- 5 På skærmen **Hvilken computer er dette?** klikker du på **Gammel computer**→ **Næste**.
- 6 På skærmen **Vælg en overførselsmetode** klikkes på den overførselsmetode, du foretrækker.
- 7 På skærmen **Hvad vil du overføre?** vælger du de punkter, du ønsker at overføre og klikker på **Næste**.  
Efter oplysningerne er kopieret, vises skærmen **Fuldfører indsamlingsfasen**.
- 8 Klik på **Afslut**.

Sådan overføres data til den nye computer:

- 1 På skærmen **Nu skal du gå til din gamle computer** på den nye computer klikkes på **Næste**.
- 2 På skærmen **Hvor er filerne og indstillingerne?** vælges den metode du vælger til at overføre indstillinger og filer, og klik på **Næste**. Følg vejledningen på skærmen.  
Guiden læser de indsamlede filer og indstillinger og tager dem i brug på din nye computer.  
Når alle indstillinger og filer er taget i brug, vises skærmen **Fuldført**.
- 3 Klik på **Afslut**, og genstart den nye computer.

 **BEMÆRK:** For mere information om denne procedure, skal du søge på [support.dell.com](http://support.dell.com) for dokument #154781 (*What Are The Different Methods To Transfer Files From My Old Computer To My New Dell™ Computer Using the Microsoft® Windows® XP Operating System?*).

 **BEMÆRK:** Adgang til Dell™ Knowledge Base-dokumentet vil ikke være tilgængelig i visse lande.

## Microsoft Windows Vista™

- 1 Klik på tasten Windows Vista Start , og klik derefter på **Overførsel af filer og indstillinger** → **Start Windows Overførsel**.
- 2 I dialogboksen **Brugerkontokontrol**, klik på **Fortsæt**.
- 3 Klik på **Start en ny overførsel** eller **Fortsæt en igangværende overførsel**.

Følg instrukserne på skærmen vha. guiden **Windows Overførsel**.

## Opsætning af en printer

 **VARSEL:** Gør installationen af operativsystemet færdig, før du tilslutter en printer til computeren.

Se i dokumentationen, som fulgte med printeren, for oplysninger om installation, inklusiv hvordan du:

- Henter og installerer opdaterede drivere.
- Tilslutter printeren til computeren.
- Ilægger papir og isætter toner- eller blækpatron.

For teknisk assistance skal du se i brugervejledningen til printeren eller kontakte printerfabrikanten.

## Printerkabel

Din printer tilsluttes computeren med et USB-kabel. Det er ikke sikkert, at printeren blev leveret med et printerkabel, så hvis du køber et kabel separat, skal du sikre dig, at det er kompatibelt med printeren og computeren. Hvis du købte et printerkabel, samtidig med at du købte computeren, så ligger kablet i computerens forsendelseskasse.

## Tilslutning af en USB-printer

 **BEMÆRK:** Du kan tilslutte USB-enheder, mens computeren er tændt.

- 1 Gør installationen af operativsystemet færdig, hvis du ikke allerede har gjort det.

- 2 Tilslut USB-printerkablet til USB-stikkene på computeren og printeren. USB-stik er ens i begge ender.

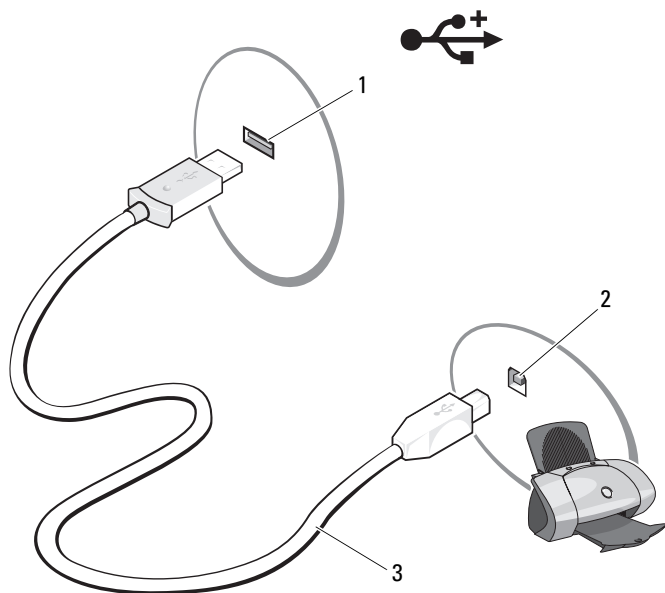

- 1 USB-stik på computeren
- 2 USB-stik på printer
- 3 USB-printerkabel

- 3 Tænd for printeren, og tænd derefter for computeren.

Hvis vinduet **Guiden Tilføj ny hardware** vises, skal du klikke på **Annuller**.

- 4 Afhængig af computerens operativsystem, er en printerguide måske tilgængelig til at hjælpe dig med at installere printerdriveren:

*Hvis computeren kører operativsystemet Microsoft® Windows® XP og **Guiden Tilføj ny hardware** vises, skal du klikke på **Annuller**.*

*Hvis computeren kører med operativsystemet Windows Vista™, skal du klikke på Windows Vista Start-knappen  og klikke på **Netværk** → **Tilføj en printer** for at starte guiden Tilføj printer. Klik på **Tilføj en printer** for at starte guiden Tilføj printer.*





**BEMÆRK:** For at installere printerdriveren, henvises til "Geninstaller drivere og hjælpeværktøjer" på side 134 og dokumentationen, som fulgte med printeren.

- 5 Klik på **Tilføj en lokal printer** eller **Tilføj netværksprinter**, **trådløs printer** eller **Bluetooth-printer**.
- 6 Følg instruktionerne i Guiden **Tilføj printer**.

## Strømbeskyttelsesenheder

Der er mange enheder tilgængelige til beskyttelse mod strømsvingninger og fejl:

- Strømtødssikringer
- Netkompensatorer
- Uninterruptible power supplies (UPS) [Nødstrømsforsyning]

### Strømtødssikringer

Strømtødssikringer og stikdåser er udstyret med strømtødsbeskyttelse for at forhindre beskadigelse af computeren mod spændingssvingninger, der kan opstå i forbindelse med tordenvejr eller efter strømafbrydelser. Nogle fabrikater af strømtødssikringer har garantidækning for nogle skadetyper. Læs omhyggeligt enhedsgarantien, når du vælger en strømtødssikring. En enhed med en højere joule-bedømmelse giver bedre beskyttelse. Sammenlign joule-bedømmelserne for at bestemme den relative effektivitet af forskellige enheder.



**VARSEL:** De fleste strømtødssikringer beskytter ikke mod strømsvingninger eller strømafbrydelser, der er forårsaget af lynnedslag i nærheden. Når der er lynnedslag i området, skal du afbryde telefonledningen fra telefonvægstikket og afbryde computeren fra stikkontakten.

Mange strømtødssikringer har et telefonstik til beskyttelse af modem. Se i dokumentationen til strømtødssikringen for instrukser om modemforbindelse.



**VARSEL:** Ikke alle strømtødssikringer tilbyder netværksadapterbeskyttelse. Fjern altid netværksskabet fra netværksstikkontakten under tordenvejr.

### Netkompensatorer



**VARSEL:** Netværkskompensatorer beskytter ikke mod strømafbrydelser.

Netværkskompensatorer er beregnet til opretholdelse af vekselstrømmen i et nogenlunde konstant niveau.

## Nødstrømsforsyning



**VARSEL:** Strømtab, mens data gemmes på harddisken, kan medføre datatab eller filbeskadigelse.



**BEMÆRK:** For at sikre maksimal batteribrugstid skal du kun tilslutte computeren til en nødstrømsforsyning. Tilslut andre enheder, som f.eks. en printer, til en separat stikkontakt, der giver strømstødsbeskyttelse.

En nødstrømsforsyning beskytter mod strømsvingninger og afbrydelser. Nødstrømsforsyninger indeholder et batteri, der giver midlertidig strøm til tilsluttede enheder, når vekselstrømmen afbrydes. Batteriet oplades, mens der er vekselstrøm til rådighed. Se i dokumentationen for nødstrømsforsyningen for nærmere oplysninger om batteribrugstid, og for at sikre at enheden er godkendt af Underwriters Laboratories (UL).

# Brug af skærmen

## Justering af lysstyrke

Når en Dell™ computer kører på batterier, kan du spare strøm ved at indstille skærmens lysstyrke til det laveste behagelige niveau.

- Tryk på <Fn> og pil op-tasten for at øge lysstyrken på den indbyggede skærm (gælder ikke på en ekstern skærm).
- Tryk på <Fn> og pil-ned-tasten for at sænke lysstyrken på den indbyggede skærm (gælder ikke på en ekstern skærm).



**BEMÆRK:** Tastekombinationer til lysstyrke påvirker kun skærmen på din bærbare computer, ikke de skærme eller projektorer, du tilslutter din bærbare computer eller docking-enhed. Hvis computeren er tilsluttet til en ekstern skærm, og du forsøger at ændre lysstyrkeniveauet, kan det være, at lysstyrkemåleren vises, men lysstyrkeniveauet på den eksterne enhed ændres ikke.

## Skift af videobilledet fra computerskærmen til en projektor

Når du starter computeren med en ekstern tilknyttet enhed (som f.eks. en ekstern skærm eller en projektor) tilsluttet og tændt, kan billedet vises på enten computerskærmen eller den eksterne enhed.

Tryk på <Fn><F8> for at skifte videobilledet, så det kun vises på skærmen, kun på den eksterne enhed eller vises samtidig på både skærmen og den eksterne enhed.

## Indstilling af skærmopløsning og opdateringshastighed



**BEMÆRK:** Hvis du ændrer skærmopløsningen fra de aktuelle indstillinger, kan billedet blive vist sløret, eller også kan de ske, at det er svært at læse teksten, hvis du ændrer opløsningen til en opløsning, der ikke understøttes af computeren og skærmen. Før du ændrer nogen af skærmindstillingerne, skal du notere de aktuelle indstillinger, så du kan indstille de forrige indstillinger, hvis det er nødvendigt.

Du kan øge læsbarheden af teksten og ændre udseendet af billeder på skærmen ved at justere skærmopløsningen. Når du øger opløsningen, vises emnerne mindre på skærmen. På den anden side vil en lavere opløsning medføre, at tekst og billeder ser større ud, hvilket kan være en fordel for personer med synsproblemer. For at se et program med en bestemt opløsning skal både videokort og skærmen understøtte programmet, og de nødvendige videodrivere skal være installeret.

 **BEMÆRK:** Brug kun Dell-installerede videodrivere, der er beregnet til den bedste ydelse med dit Dell-installerede styresystem.

Hvis du vælger en opløsning eller en farvepalet, der er højere end det skærmen understøtter, sættes indstillingerne automatisk til de nærmest understøttede værdier.

Sådan indstilles skærmopløsningen og opdateringshastigheden for skærmen:

### Microsoft® Windows XP®

- 1 Klik på **Start** → **Indstillinger** → **Kontrolpanel**.
- 2 Under **Vælg en kategori** klikkes på **Udseende og temaer**.
- 3 Under **Vælg en opgave...**, klikkes på det område du ønsker at ændre, eller under eller vælg et kontrolpanel-ikon klik på **Skærm**.
- 4 I vinduet **Systemegenskaber** vælges fanebladet **Indstillinger**.
- 5 Prøv forskellige indstillinger af **Farvekvalitet** og **Skærmopløsning**.

 **BEMÆRK:** Når opløsningen øges, vises ikoner og tekst mindre på teksten.

### Windows Vista®

- 1 Klik på **Start**  → **Kontrolpanel**.
- 2 Under **Udseende og personlige indstillinger**, klik på **Juster skærmopløsning**.
- 3 I vinduet **Skærmindstillinger** under **Opløsning** skal du skubbe bjælken til venstre eller højre for at sænke/øge skærmopløsningen.

 **BEMÆRK:** For yderligere instruktioner kan du klikke på **Hvordan opnår jeg den bedste skærmvisning?**

# Brug af tastatur og berøringsplade

## Numerisk tastatur

Det numeriske tastatur fungerer ligesom det numeriske tastatur på et eksternt tastatur.

- For at aktivere tastaturet trykkes på <Num Lk>. Lyset  indikerer, at tastaturet er aktivt.
- For at deaktivere tastaturet trykkes på <Num Lk> igen.

## Tastekombinationer

### Systemfunktioner

---

<Ctrl><Shift><Esc>	Åbner vinduet <b>Jobliste</b> .
--------------------	---------------------------------

---

### Skærmfunktioner

---

<Fn><F8>	Skærmikonerne repræsenterer de aktuelt tilgængelige skærmindstillinger (kun skærm, eksternt skærm eller kun projektor, både skærm og projektor osv). Fremhæv det ønskede ikon for at skifte til skærmen på indstillingen.
<Fn> og pil op	Øger kun lysstyrken på den integrerede skærm (ikke på en eksternt skærm).
<Fn> og pil ned	Sænker kun lysstyrken på den integrerede skærm (ikke på en eksternt skærm).

---

### Batteri

---

<Fn><F3>	Viser Dell™ QuickSet batterimåler (se "Dell™ QuickSet tastekombinationer" på side 46).
----------	----------------------------------------------------------------------------------------

---

## Strømstyring

---

<Fn> <Esc>	Aktiverer en strømstyringstilstand. Du kan omprogrammere denne tastegenvvej til aktivering af en anden strømstyringstilstand vha. fanebladet <b>Avanceret</b> i vinduet <b>Egenskaber for strømstyring</b> (se "Konfiguration af strømstyringsindstillinger" på side 52).
------------	---------------------------------------------------------------------------------------------------------------------------------------------------------------------------------------------------------------------------------------------------------------------------

---

## Microsoft® Windows®-logo-tastefunktioner

---

Windows-logotast og <m>	Minimerer alle åbne vinduer.
Windows-logotast og <Shift> <m>	Gendanner alle minimerede vinduer. Denne kommando bruges til at skifte til gendannelse af (maksimere) alle de vinduer, der lige er blevet minimeret vha. Windows-logo-tasten og <m> tastekombinationen.
Windows-logotast og <e>	Starter Windows Explorer.
Windows-logotast og <r>	Åbner dialogboksen <b>Kør</b> .
Windows-logotast og <f>	Åbner dialogboksen <b>Søgeresultater</b> .
Windows-logotast og <Ctrl> <f>	Åbner dialogboksen <b>Søgeresultater-computer</b> (hvis computeren er tilsluttet et netværk).
Windows-logotast og <Pause>	Åbner dialogboksen <b>Egenskaber for system</b> .

---

## Dell™ QuickSet tastekombinationer

Hvis Dell QuickSet er installeret, kan du bruge andre genvejstaster til funktioner, såsom batterimåleren eller aktivering af strømstyringstilstande. For mere information om Dell QuickSet tastekombinationer, skal du højreklikke på ikonet QuickSet i meddelelsesområdet og derefter klikke på **Hjælp**.

## Justering af tastaturindstillinger

Sådan justeres tastaturfunktionen, såsom tegngentagelseshastigheden:

- 1 Klik på **Start** , og klik derefter på **Kontrolpanel**.
- 2 Klik på **Hardware og lyd**.
- 3 Klik på **Tastatur**.

## Berøringsplade

Berøringspladen registrerer trykket og bevægelsen af din finger, hvilket flytter markøren på skærmen. Brug berøringspladen og knapperne til berøringspladen, som du ville bruge en mus.

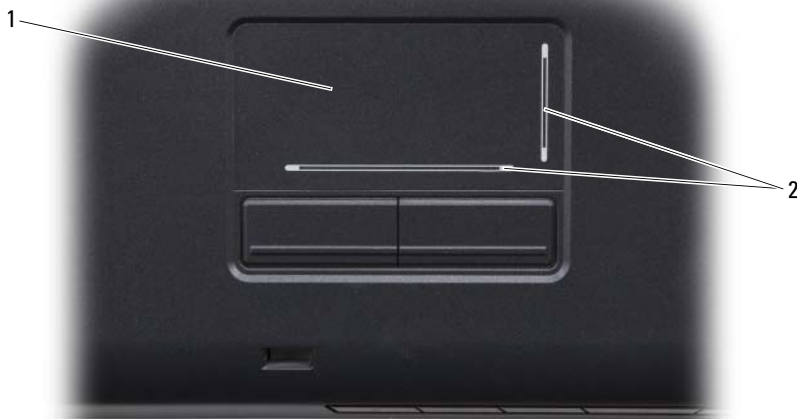

1 berøringsplade

2 silk-screen rullezoner

- For at bevæge markøren skal du bevæge din finger let hen over berøringspladen.
- For at vælge et objekt skal du placere markøren på objektet og trykke let en gang på overfladen af berøringspladen eller bruge din tommelfinger til at trykke på venstre berøringsplade-tast.
- For at vælge og bevæge (eller trække) et objekt skal du placere markøren på objektet og trykke let to gange på berøringspladen. Ved det andet tryk skal du lade din finger blive på berøringspladen og bevæge det valgte objekt ved at skubbe fingeren hen over overfladen.
- For at dobbeltklikke på et objekt skal du placere markøren på objektet og trykke let to gange på overfladen af berøringspladen eller bruge din tommel til at trykke på venstre berøringsplade-knap to gange.

## Brugertilpasning af berøringspladen

Du kan bruge vinduet Egenskaber for mus til at deaktivere berøringspladen eller justere berøringspladens indstillinger.

- 1 Klik på **Start** , og klik derefter på **Kontrolpanel**.
- 2 Klik på **Hardware og lyd**.
- 3 Klik på **Mus**.
- 4 I vinduet **Egenskaber for mus**:
  - Klik på fanebladet **Valg af enhed** for at deaktivere berøringspladen.
  - Klik på fanebladet **Berøringsplade** for at justere indstillingerne for berøringspladen.
- 5 Klik på **OK** for at gemme indstillingerne og lukke vinduet.





# Anvendelse af et batteri

## Batteriydelse

 **BEMÆRK:** For oplysninger om Dell-garanti for computeren, se afsnittet i *Produktinformationsguide* eller det separate garantidokument, der blev fremsendt sammen med computeren.

For optimal computerydelse og hjælp til bevaring af BIOS-opsætning og betjening af din Dell™-bærbare computer, skal du altid bruge den sammen med det installerede batteri. Der medfølger et batteri som standardudstyr i batterirummet.

 **BEMÆRK:** Da batteriet måske ikke er fuldt opladet, skal du bruge vekselstrømsadapteren til at tilslutte din nye computer til en elektrisk stikkontakt, første gang du skal bruge computeren. For bedste resultater, så brug computeren med vekselstrømsadapteren, indtil batteriet er fuldt opladet. For at se batteriopladningens status skal du anbringe markøren over batteri-ikonet i Windows-meddelelsesområdet.

 **BEMÆRK:** Batterilevetiden (den tid som et batteri kan fungere på en opladning) falder med tiden. Afhængig af, hvor ofte batteriet bruges og de betingelser, hvorunder det bruges, kan du få brug for at købe et nyt batteri i løbet af computerens levetid.

 **BEMÆRK:** Det anbefales, at computeren tilsluttes en stikkontakt, når der skrives til medier.

Batterilevetid varierer alt afhængig af vilkårene for anvendelsen. Brugstiden reduceres væsentligt, hvis du bruger den til noget, der indebærer og ikke blot begrænses til følgende:

- Brug af optiske drev.
- Brug af trådløse kommunikationsenheder, ExpressCards, hukommelseskort eller USB-enheder.
- Brug af skærminstillinger med høj lysintensitet, 3D-pauseskærme eller andre strømforbrugende programmer, som f.eks. komplekse 3D-grafikprogrammer.

- Kørsel af computeren i maksimum præstationstilstand (se "Konfiguration af strømstyringsindstillinger" på side 52 for nærmere oplysninger om adgang til Windows Egenskaber for strømstyring eller Dell QuickSet, som du kan bruge til at konfigurere strømstyringsindstillinger).

Du kan kontrollere batteriets opladning, før du sætter batteriet i computeren. Du kan også indstille strømstyringsindstillingerne til at gøre dig opmærksom, når batteriopladningen er lav.



**ADVARSEL: Brug af et inkompatibelt batteri kan øge risikoen for ild eller eksplosion. Udskift kun batteriet med et kompatibelt batteri købt af Dell. Batteriet er beregnet til at fungere sammen med din Dell-computer. Brug ikke batterier fra andre computere med din computer.**



**ADVARSEL: Batterier bør ikke bortskaffes sammen med køkkenaffald. Når batteriet ikke længere kan holde en opladning, skal du kontakte dit lokale forbrændingsanlæg for information om bortskaffelse af et lithium-ion batteri (se "Bortskaffelse af batteri" i *Produktinformationsvejledning*).**



**ADVARSEL: Misbrug af batteriet kan øge risikoen for brand eller kemisk forbrænding. Punkter, brænd eller adskil ikke batteriet, eller udsæt det for temperaturer over 65°C (149°F). Batteriet opbevares utilgængeligt for børn. Håndter beskadigede eller lækkende batterier med ekstrem omhu. Beskadigede batterier kan lække og medføre personskade eller skade på udstyr.**

## Kontrol af batteriopladningen

Du kan kontrollere batteriopladningen på computeren ved hjælp af en af de følgende metoder:

- Dell QuickSet batterimåler
- Microsoft® Windows® batterimålerikon  placeret i meddelelsesområdet
- Batterioplader/tilstandsmåler placeret på batteriet
- Pop op-vindue med advarsel om lavt batteri

### Dell™ QuickSet batterimåler (QuickSet-batterimåler)

Sådan vises Dell QuickSet batterimåleren:

- Dobbeltklik på Dell QuickSet-ikonet på proceslinjen og klik derefter på Battery Meter (Batterimåler)  
eller
- Tryk på <Fn> <F3>

Batterimåleren viser status, batteritilstand, opladningsniveau og opladningstid for batteriet i din computer.

For mere information om QuickSet skal du højreklikke på QuickSet-ikonet og derefter klikke på **Help** (Hjælp).

## Microsoft® Windows® batterimåler

Batterimåleren indikerer den resterende batteriopladning. For at kontrollere batterimåleren skal du dobbeltklikke på -ikonet i meddelelsesområdet.

### Opladningsmåler

Ved enten at trykke en gang eller ved at trykke og holde på statusknappen på batteriopladningsmåleren, kan du kontrollere:

- Batteriopladning (kontroller ved at *trykke og slippe* statusknappen)
- Batteritilstand (kontroller ved at *trykke og holde* statusknappen)

Batteriets funktionstid er stort set bestemt af det antal gange, det oplades. Efter hundredvis af op- og afladningscyklusser mister batterier noget opladningskapacitet— eller batteritilstand. Derfor kan et batteri vise status "opladet", men opretholde en nedsat opladningskapacitet (tilstand).

### Kontrol af batteriopladning

For at kontrollere batteriopladningen skal du *trykke og slippe* statusknappen på batteriopladningsmåleren for at tænde opladningsindikatorerne. Hvert lys repræsenterer ca. 20 % af total batteriopladning. Hvis batteriet f.eks. har 80 % af opladningen tilbage, vil fire lys være tændt. Hvis lysene ikke lyser, har batteriet ingen opladning.

### Kontrol af batteritilstand



**BEMÆRK:** Du kan kontrollere batteritilstanden på en af to følgende måder: Ved hjælp af opladningsmåleren på batteriet, som beskrevet nedenfor og ved at bruge Batterimåleren i Dell QuickSet. For nærmere oplysninger om QuickSet skal du højreklikke på QuickSet-ikonet i meddelelsesområdet og klikke på **Hjælp**.

For at kontrollere batteritilstanden med opladningsmåleren, skal du *trykke og holde* statusknappen på måleren til batteriopladning i mindst 3 sekunder for at tænde for tilstandsindikatorerne. Hvert lys viser en trinvis forringelse. Hvis der ikke vises nogle lys, fungerer batteriet fint, og mere end 80 % af dens oprindelige opladningskapacitet er tilbage. Hvis fem lys lyser, er der mindre end 60 procent opladningskapacitet tilbage, og du bør overveje at udskifte batteriet (se "Batteri" på side 195 for mere information om batteriets driftstid).

## Advarsel om lavt batteri

- ➔ **VARSEL:** For at undgå tab af data eller beskadigelse af data, skal du gemme dit arbejde med det samme efter en advarsel om lavt batteri og derefter kan du slutte computeren til en stikkontakt. Hvis batteriet løber helt tør for strøm, så starter slumretilstand automatisk.

Et pop-up-vindue advarer dig, når batteriopladningen er ca. 90 % brugt. Computeren går i slumretilstand, når batteriladningen er nået til et kritisk lavt niveau

Du kan ændre indstillingerne for batterialarmer i QuickSet eller vinduet **Strømstyring** (se "Konfiguration af strømstyringsindstillinger" på side 52).



## Bevaring af batteristrøm

For at spare på batteriet på din bærbare computer, kan du gøre følgende:

- Tilslut computeren til en stikkontakt, når det er muligt, da batterilevetiden bestemmes af antal gange, som batteriet bruges op og oplades.
- Konfigurer strømstyringsindstillingerne med enten Dell QuickSet eller Microsoft Windows Strømstyring for at optimere computerens strømforbrug (se "Konfiguration af strømstyringsindstillinger" på side 52).
- Brug slumre-strømtilstand, når du efterlader computeren uden opsyn i længere tid (se "Brug af slumretilstand" på side 53).

## Konfiguration af strømstyringsindstillinger

Du kan bruge Dell QuickSet eller Windows Strømstyring til at konfigurere strømstyringsindstillingerne på computeren.



- For information om brug af Dell QuickSet guiden Strømstyring skal du højreklikke på QuickSet-ikonet i meddelelsesområdet, klik på **Hjælp**, og derefter vælge **Strømstyring**.
- For at bruge Windows Strømstyring skal du gøre et af følgende:
  - Klik på **Start**  → **Kontrolpanel** → **Hardware og lyd** → **Strømstyring**, og vælg derefter en strømplan i vinduet **Vælg en strømstyringsmodel**.  
eller
  - Klik på -ikonet i meddelelsesområdet, klik på **Strømstyring**, og vælg derefter en plan i vinduet **Vælg en strømstyringsmodel**.

## Brug af slumretilstand

I stedet for at slukke for din bærbare computer, kan du bruge Slumretilstand for at spare på strømmen. Slumre gemmer automatisk dit arbejde på harddisken, og fører dig derefter tilbage til din tidligere arbejdsstatus uden at genstarte computeren.

 **VARSEL:** Hvis din computer mister vekselstrøm og batteristrøm, mens den er i Slumretilstand, kan den miste data.

Sådan starter du Slumretilstand:

- Klik på **Start** , klik på , og klik derefter på **Slumre**.  
eller
- Alt efter hvordan du indstiller strømstyringsindstillingerne i Windows Strømstyring eller Dell QuickSet, skal en af de følgende metoder anvendes:
  - Tryk på tænd/sluk-knappen.
  - Luk skærmen.
  - Tryk på. <Fn><Esc>

For at forlade Slumretilstand, skal du trykke på tænd/sluk-knappen.

## Opladning af batteriet

 **BEMÆRK:** Opladningstiden er længere, når computeren er tændt. Du kan lade batteriet sidde i computeren, så længe du vil. Batteriets interne kredsløb forhindrer, at batteriet bliver overbelastet.

Når du tilslutter din computer til en stikkontakt eller isætter et batteri, mens computeren er tilsluttet til en stikkontakt, vil computeren kontrollere batteriopladning og temperatur. Om nødvendigt vil vekselstrømsadapteren oplade batteriet og opretholde batteriopladningen.

Hvis batteriet er varmt efter at være brugt i din computer eller anvendes i varme omgivelser, kan det ske, at batteriet ikke oplades, når du tilslutter computeren til en stikkontakt.

Batteriet er for varmt til at starte opladning, hvis batterilyset  blinker skiftevis blå og gult. Afbryd computeren fra stikkontakten og lad computeren og batteriet køle af til stuetemperatur, hvorefter computeren sættes i stikkontakten for at fortsætte opladning af batteriet.

For flere oplysninger om løsning af batteriproblemer, se "Strømproblemer" på side 125.

## Batteriudskiftning

**⚠ ADVARSEL:** Brug af et inkompatibelt batteri kan øge risikoen for ild eller eksplosion. Udskift kun batteriet med et kompatibelt batteri købt af Dell. Batteriet er beregnet til at fungere sammen med din Dell-computer. Brug ikke batterier fra andre computere med din computer.

**⚠ ADVARSEL:** Før du udfører disse procedurer skal du slukke for computeren, fjerne vekselstrømsadapteren fra stikkontakten og computeren, fjerne modemmet fra vægstikket og computeren, og fjerne alle eksterne kabler fra computeren.

**➡ VARSEL:** Du skal fjerne alle eksterne kabler fra computeren for at undgå risiko for beskadigelse af stikkene.

**➡ VARSEL:** Hvis du vælger at udskifte batteriet, mens computeren er i Slumretilstand, har du op til 1 minut til at udskifte batteriet i, før computeren slukkes, og du mister ikke-gemte data.

Fjernelse af batteriet:

- 1 Hvis computeren er tilsluttet til en docking-enhed, skal du tage den ud af enheden. Se den dokumentation, der medfulgte docking-stationen for instruktioner.
- 2 Sørg for, at computeren er slukket.
- 3 Drej computeren.
- 4 Skub og klik batteriudløserlåsene for at holde dem åbne.
- 5 Skub batteriet ud af båsen.

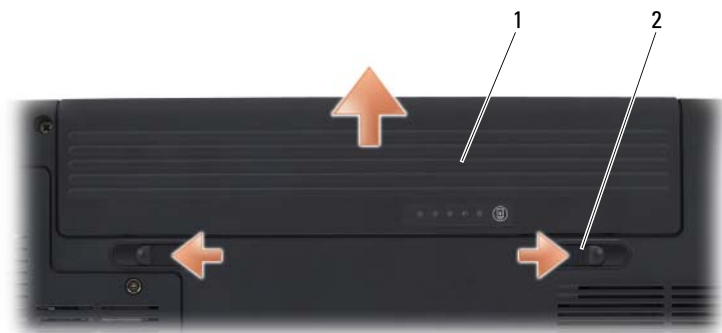

1 batteri

2 låsudløser til batteri (2)

For at sætte batteriet i igen, skal det skubbes ind i båsen, til det låser fast på plads.

## Opbevaring af batteri

Fjern batteriet, når du skal opbevare din computer i en længere periode. Et batteri aflades under længerevarende opbevaring. Efter en lang opbevaringsperiode skal batteriet oplades helt (se "Opladning af batteriet" på side 53) før du bruger det.





# Brug af multimedier

## Afspilning af medier

- ➔ **VARSEL:** Tryk ikke bakken til det optiske drev ned, når du åbner og lukker den. Sørg for, at bakken er lukket, når du ikke bruger drevet.
- ➔ **VARSEL:** Flyt ikke computeren, mens der bliver afspillet medier.
  - 1 Tryk på udskubsknappen foran på drevet.
  - 2 Placer disken med etiketsiden opad i midten af bakken, og sæt disken på spindelen.











- 3 Skub bakken tilbage i drevet.

For at formatere medie til lagring eller kopiering af data, henvises til det mediesoftware, som fulgte med computeren.

 **BEMÆRK:** Sørg for, at du følger alle love om ophavsret, når du kopierer medier.

En cd-afspiller inkluderer de følgende grundlæggende knapper:











---

	Afspil.
	Ryk tilbage i det aktuelle spor.
	Pause.
	Ryk fremad i det aktuelle spor.
	Stop.
	Tilbage til forrige spor.
	Skub ud.
	Frem til næste spor.

---

En dvd-afspiller inkluderer de følgende grundlæggende knapper:

---

	Stop.
	Genstart det aktuelle kapitel.
	Afspil.
	Hurtig fremad.
	Pause.
	Hurtig tilbage.
	Ryk en enkelt ramme fremad, mens den står på pause.
	Ryk frem til næste titel eller kapitel.
	Afspil den aktuelle titel eller kapitel hele tiden.
	Ryk tilbage til forrige titel eller kapitel.
	Skub ud.

---

For mere information om afspilning af medier, skal du klikke på **Hjælp** på medieafspilleren (hvis det findes).

## Afspilning af medier ved hjælp af Dell fjernbetjeningen

Dell fjernbetjeningen er beregnet til at kontrollere Dell Media Direct og Windows Vista® Media Center. Den kan kun anvendes med specificerede computere. For yderligere detaljer, gå til Dell Supports websted på [support.dell.com](http://support.dell.com).

Sådan afspilles medier med Dell fjernbetjening:

- 1 Isæt CR2106-møntcellebatteriet i fjernbetjeningen.
- 2 Åbn Windows Vista Media Center, og klik derefter på Start  → Programmer.
- 3 Brug fjernbetjeningsknapperne til at afspille medier.

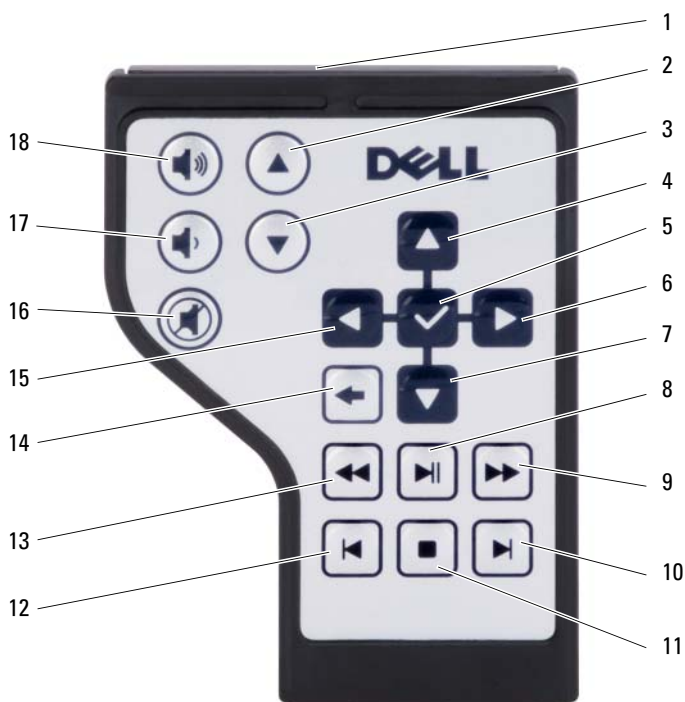

1	Infrarød sender	2	Side op
3	Side ned	4	Pil op
5	OK/Enter/Vælg	6	Højre pil
7	Pil ned	8	Afspil/Pause
9	Fremad	10	Spring fremad
11	Stop	12	Spring tilbage
13	Tilbagefør	14	Tilbage
15	Venstre pil	16	Slå fra
17	Lydstyrke ned	18	Lydstyrke op

## Kopiering af cd- og dvd-medie

Dette afsnit gælder kun for computere, der har et dvd+/-rw-drev.



**BEMÆRK:** Kontroller, at du overholder alle copyrightlove, når du kopierer medier.



**BEMÆRK:** De forskellige typer optiske drev, der tilbydes fra Dell, kan variere fra land til land.

De følgende instruktioner forklarer, hvordan du laver en nøjagtig kopi af en cd eller dvd med Roxio Creator. Du kan også bruge Roxio Creator til andre formål, som f.eks. oprettelse af musik-cd'er fra lydfiler, der er gemt på din computer eller til at lave backup af vigtig data. Du skal åbne Roxio Creator for at få hjælp og derefter trykke på <F1>.

De dvd-drev, der er installeret på Dell-computere, understøtter ikke HD-DVD-medier. For en liste over understøttede medier, se "Brug af blanke cd- eller dvd-medier" på side 61.

### Sådan kopieres en cd eller dvd



**BEMÆRK:** Det fleste kommercielle dvd'er har copyright-beskyttelse og kan ikke kopieres med Roxio Creator.

- 1 Klik på **Start**  → **Alle programmer** → **Roxio Creator** → **Projekter** → **Kopier**.
- 2 Under fanebladet **Kopier** skal du klikke på **Kopier disk**.

### 3 Sådan kopieres en cd eller dvd:

- Hvis du har et optisk drev, skal du isætte kildedisken i drevet, sørge for, at indstillingerne er korrekte, og derefter klikke på knappen **Kopier disk** for at fortsætte. Computeren læser kildedisken og kopierer data til en midlertidig mappe på din computers harddisk.

Når du bliver bedt om det, skal du isætte en blank disk i drevet og klikke på **OK**.

- Hvis du har to optiske drev, skal du vælge det drev, hvor du har indsat kildedisken og klikke på knappen **Kopier disk** for at fortsætte. Computeren kopierer dataene fra kildedisken til en tom disk.

Når du er færdig med at kopiere kildedisken, vil den disk, du lige har oprettet, automatisk blive skubbet ud.

## Brug af blanke cd- eller dvd-medier

Dvd-skrivbare drev kan skrive på både cd- og dvd-optagemedier.

Brug blanke cd-r'er til optagelse af musik eller til permanent at gemme datafiler. Når du har oprettet en cd-r, kan du ikke skrive på cd-r'en igen (se Sonic-dokumentationen for nærmere oplysninger). Brug en blank cd-rw, hvis du planlægger at slette, overskrive eller opdatere information på den pågældende disk på et senere tidspunkt.

Blanke dvd+/-r-medier kan bruges til permanent opbevaring af store mængder oplysninger. Når du har oprettet en dvd+/-r-disc, kan du ikke skrive på disken igen, hvis disken er *afsluttet* eller *lukket* ved afslutningen af oprettelsesprocessen. Brug blanke dvd+/-rw-medier, hvis du har planer om at slette, overskrive eller opdatere oplysningerne på disken på et senere tidspunkt.

### Cd-skrivbare drev

Medietype	Læse	Skrive	Overskrivbar
CD-R	Ja	Ja	Nej
CD-RW	Ja	Ja	Ja

## Dvd-skrivbare drev

Medietype	Læse	Skrive	Overskrivbar
CD-R	Ja	Ja	Nej
CD-RW	Ja	Ja	Ja
DVD+R	Ja	Ja	Nej
DVD-R	Ja	Ja	Nej
DVD+RW	Ja	Ja	Ja
DVD-RW	Ja	Ja	Ja
DVD+R DL	Ja	Ja	Nej
DVD-R DL	Ja	Ja	Nej

## Nyttige tips

- Brug Microsoft® Windows® Explorer til at trække og slippe filer til en cd-r eller cd-rw, når du har startet Roxio Creator og åbnet et Creator-projekt.
- Brænd ikke en blank cd-r eller cd-rw, så den fyldes helt; f.eks. skal du ikke kopiere en 650-MB-fil over på en blank 650-MB-cd. Cd-rw-drevet har brug for 1–2 MB fri plads til at afslutte optagelsen.
- Brug cd-r'er til at brænde musik på cd'er, som du ønsker at afspille på alm. stereoanlæg. Cd-rw'er kan ikke afspilles i de fleste hjem eller i bilstereoanlæg.
- Musik-MP3-filer kan kun afspilles på MP3-afspillere eller på computere, der har installeret MP3-software.
- Brug en blank cd-rw til at øve dig på cd-optagelse, indtil du bliver fortrolig med optageteknik til cd'er. Hvis du laver en fejl, kan du slette data på cd-rw'en og forsøge igen. Du kan også bruge blanke cd-rw'er til at teste musikfilprojekter, før du optager et projekt permanent på en blank cd-r.
- Du kan ikke oprette lyd-dvd'er med Roxio Creator.
- Kommercielt tilgængelige dvd-afspillere, der bruges i hjemmebiografssystemer, understøtter måske ikke alle tilgængelige dvd-formater. For at se en liste over formater, der understøttes af dvd-afspilleren, skal du se den dokumentation, der fulgte med til dvd-afspilleren eller kontakte fabrikanten.
- Se Roxios websted på [www.sonic.com](http://www.sonic.com) for yderligere oplysninger.

## Justering af lyd



**BEMÆRK:** Når lyden er slået fra højttalerne, kan du ikke høre, at mediet spiller.

- 1 Højreklik på lydstyrke-ikonet i meddelelsesområdet.
- 2 Klik på **Åbn lydstyrke**.
- 3 Klik og træk bjælken op eller ned for at skrue op eller ned for lyden.

For mere information om lydstyrkekontrolindstillinger, kan du klikke på **Hjælp** i vinduet **Lydstyrke**.

Lydmåleren viser det aktuelle lydniveau, herunder også hvis lyden er slået fra, på computeren. Klik enten på **QuickSet**-ikonet i meddelelsesområdet og vælg eller fravælg **Deaktiver skærmvisning af lydmåler**, eller tryk på lydstyrketasterne for at aktivere eller deaktivere Lydstyrkemåler på skærmen.

## Justering af billede

Hvis en fejlmeddelelse oplyser, at din aktuelle opløsning og farvedybde bruger for meget hukommelse og forhindrer medie-afspilning, så skal du justere skærmegenskaberne:

*Windows XP:*

- 1 Klik på **Start** → **Kontrolpanel** → **Tilføj eller fjern programmer** → **Programmer og funktioner**.
- 2 Vælg det program, du ønsker at fjerne.
- 3 Klik på **Fjern**.

Se programdokumentationen for installationsoplysninger.

*Microsoft Windows Vista® operativsystem*

- 1 Klik på **Start**  → **Kontrolpanel** → **Udseende og personlige indstillinger**.
- 2 Under **Personlige indstillinger** klikkes på **Juster skærmopløsning**.
- 3 På **Skærmindstillinger** klikker og trækker du bjælken for at reducere opløsningsindstillingen.
- 4 I rullemenuen under **Farve kvalitet** klikker du på **Middel (16 bit)**.
- 5 Klik på **OK**.

## Brug af Dell MediaDirect™

Dell MediaDirect er en instant-on multimedie-afspilningstilstand til digitale medier. Tryk på Dell MediaDirect-knappen, som kan findes på hængselåget, for at åbne Dell MediaDirect. Når din computer er slukket eller i Slumretilstand, kan du trykkes på Dell MediaDirect-knappen for at starte computeren og automatisk åbne Dell MediaDirect-programmet.



1 Dell MediaDirect-knap

➔ **BEMÆRK:** Du kan ikke geninstallere Dell MediaDirect, hvis du frivilligt reformaterer harddisken. Du skal have installationssoftwaren for at kunne geninstallere Dell MediaDirect. Kontakt Dell for hjælp (se "Sådan kontakter du Dell" på side 189).

For mere information om brug af Dell MediaDirect kan du bruge menuen **Hjælp** i Dell MediaDirect-programmet.



## Tilslutning af computeren til en tv- eller lydenhed

**BEMÆRK:** Video- og lyd kabler til tilslutning af computeren til et tv eller anden lydenhed følger muligvis ikke med computeren. Kabler og tv/digital-lydadapterkabler kan købes fra Dell.

Computeren har et S-video TV-out-stik, som sammen et standard S-videokabel, et compositevideo adapterkabel, eller et komponentvideo adapterkabel (kan fås hos Dell), gør det muligt for dig at tilslutte computeren til et tv.

Dit tv har enten et S-video inputstik, et composite video-input-stik eller et komponent video-input-stik. Alt efter stiktypen på tv'et, kan du bruge et kommercielt tilgængeligt S-videokabel, composite videokabel eller komponent videokabel til at tilslutte computeren til dit tv.

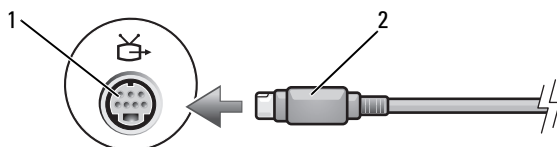

1 S-video TV-out-stik

2 S-videokabel

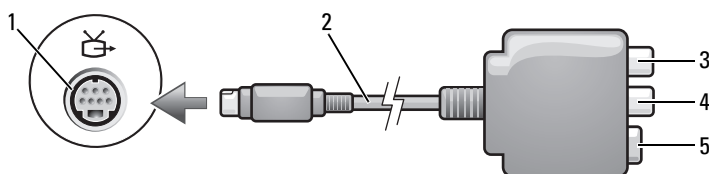

1 S-video TV-out-stik

2 composite videoadapter

3 S/PDIF digitalt lydстик

4 composite video-output-stik

5 S-video-stik

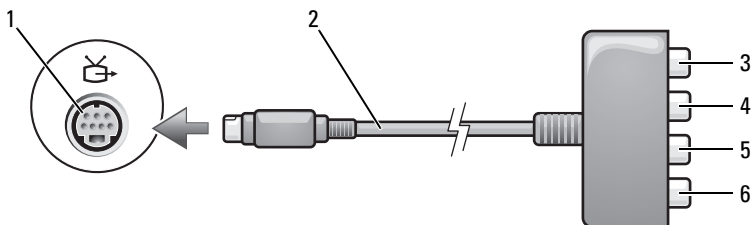

- |   |                                      |   |                                      |
|---|--------------------------------------|---|--------------------------------------|
| 1 | S-video TV-out-stik                  | 2 | composite videoadapter               |
| 3 | S/PDIF digitalt lydстик              | 4 | Pr (rød) komponent video-output-stik |
| 5 | Pb (blå) komponent video-output-stik | 6 | Y (grøn) komponent video-output-stik |

Hvis du ønsker at tilslutte computeren til en tv- eller lydenhed, anbefales det, at du forbinder video- og lyd kabler til computeren med én af de følgende kombinationer:

- S-video og standard lyd
- Composite video og standard lyd
- Komponent-out video og standard lyd

 **BEMÆRK:** Se diagrammerne i starten af hvert afsnit til at hjælpe dig med at afgøre, hvilken forbindelsesmetode, du bør bruge.

Når du er færdig med at tilslutte video- og lyd kablerne mellem computeren og dit tv, skal du aktivere computeren til at fungere med tv'et. Se "Aktivering af skærmindstillinger for et tv" på side 79 for at sikre, at computeren finder og fungerer korrekt med tv'et. Hvis du bruger S/PDIF digital lyd, bør du desuden se "Aktivering af S/PDIF digital lyd" på side 79.

## S-Video og standard lyd

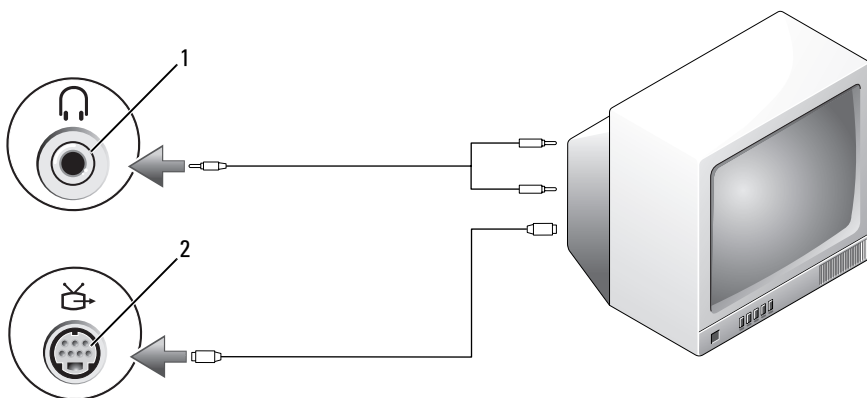

1 lydстик

2 S-video TV-out-stik

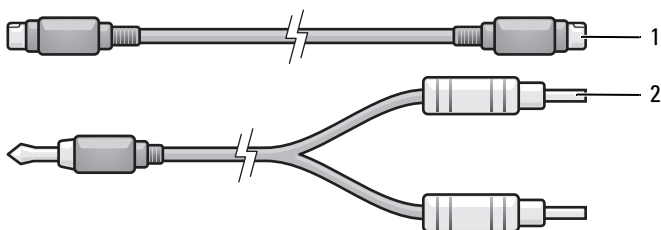

1 standard S-videokabel

2 standard lyd kabel

- 1 Sluk for computeren og tv'et og/eller lydenheden, som du ønsker at oprette forbindelse til.



**BEMÆRK:** Hvis tv'et eller lydenheden understøtter S-video, men ikke S/PDIF digitallyd, kan du tilslutte et S-videokabel direkte til S-video TV-out-stikket på computeren (uden TV/digitallyd adapterkablet).

- 2 Sæt den ene ende af S-videokablet i S-video output-stikket på computeren.
- 3 Sæt den anden ende af S-videokablet i S-video input-stikket på dit tv.

- 4 Sæt enden med enkeltstikket af lydkablet i hovedtelefonstikket på computeren.
- 5 Sæt den anden ende med de to RCA-stik af lydkablet i lydinput-stikkene på dit tv eller anden lydenhed.
- 6 Tænd for tv'et og evt. anden lydenhed, som du har tilsluttet (om nødvendigt) og tænd derefter for computeren.
- 7 Se "Aktivering af skærmindstillinger for et tv" på side 79 for at sikre, at computeren finder og fungerer korrekt med tv'et.

## S-Video og S/PDIF digitallyd

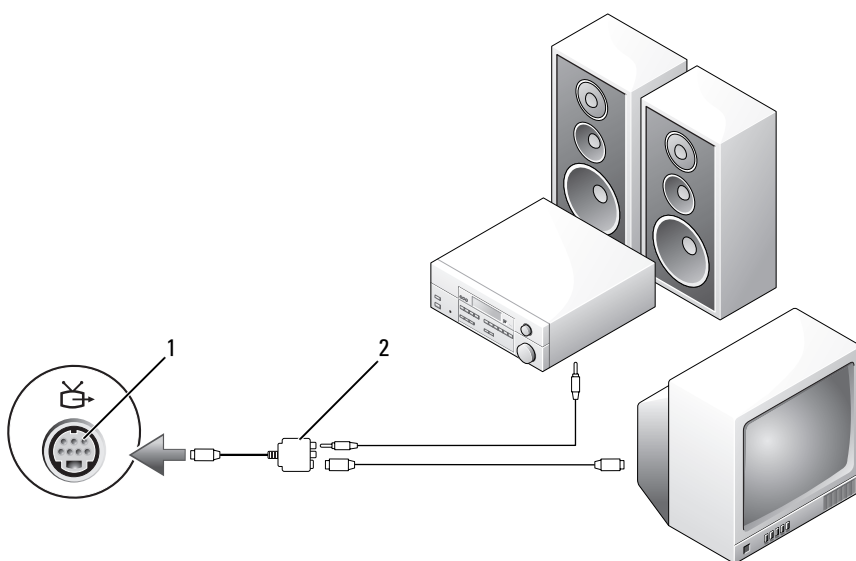

1 S-video TV-out-stik

2 composite videoadapter

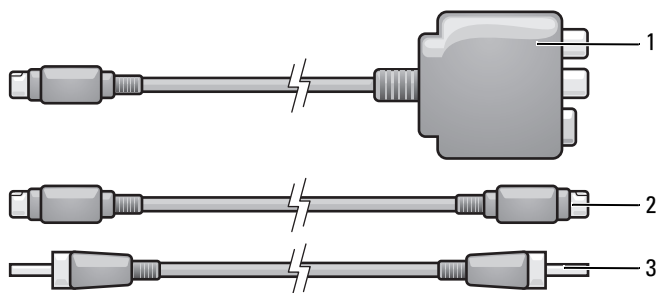

- 1 composite videoadapter                      2 S-videokabel  
3 S/PDIF digital lyd kabel

- 1 Sluk for computeren og tv'et og/eller lydenheden, som du ønsker at oprette forbindelse til.
- 2 Sæt composite videoadapteren i S-video TV-out-stikket på computeren.
- 3 Sæt den ene ende af S-videokablet i S-video output-stikket på composite videoadapteren.

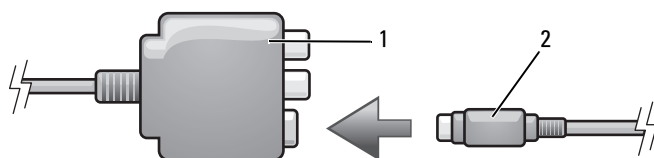

- 1 composite videoadapter                      2 S-videokabel

- 4 Sæt den anden ende af S-videokablet i S-video input-stikket på dit tv.
- 5 Sæt en ende af S/PDIF digital lyd kablet i digital lyd stikket på composite videoadapterkablet.

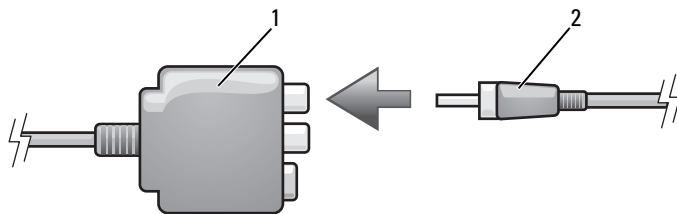

- 1 composite videoadapter      2 S/PDIF digital lyd kabel

- 6 Sæt den anden ende af S/PDIF digital lyd kablet i lydinput-stikket på dit tv eller lydenhed.
- 7 Tænd for tv'et, tænd for evt. anden lydenhed, som du har tilsluttet (om nødvendigt) og tænd derefter for computeren.
- 8 Se "Aktivering af skærmindstillinger for et tv" på side 79 for at sikre, at computeren finder og fungerer korrekt med tv'et.

## Composite video og standard lyd

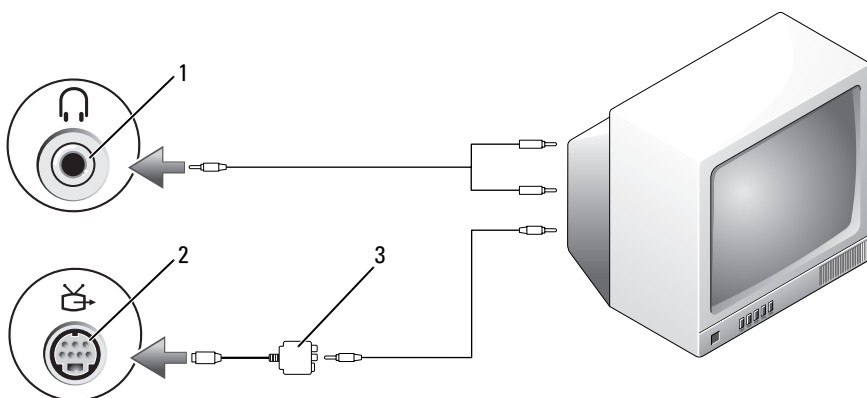

- 1 lydinput-stik      2 S-video TV-out-stik  
3 composite videoadapter

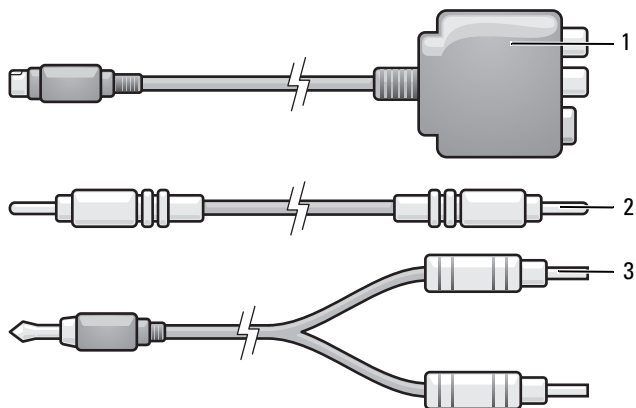

- 1 composite videoadapter      2 composite videokabel  
 3 standard lyd kabel

- 1 Sluk for computeren og tv'et og/eller lydenheden, som du ønsker at oprette forbindelse til.
- 2 Sæt composite videoadapteren i S-video TV-out-stikket på computeren.
- 3 Sæt den ene ende af composite videokablet i composite video-outputstikket på composite videoadapteren.

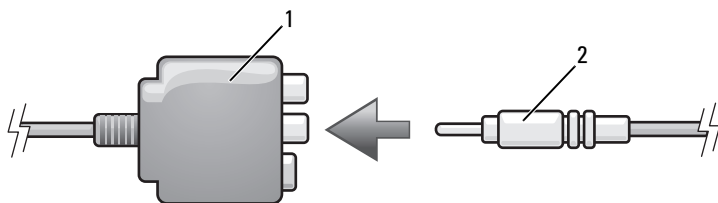

- 1 composite videoadapter      2 composite videokabel

- 4 Sæt den anden ende af composite videokablet i composite video-inputstikket på tv'et.
- 5 Sæt enden med enkeltstikket af lyd kablet i hovedtelefonstikket på computeren.

- 6 Sæt den anden ende med de to RCA-stik af lyd-kablet i lydinput-stikkene på dit tv eller anden lydenhed.
- 7 Tænd for tv'et, tænd for evt. anden lydenhed, som du har tilsluttet (om nødvendigt) og tænd derefter for computeren.
- 8 Se "Aktivering af skærmindstillinger for et tv" på side 79 for at sikre, at computeren finder og fungerer korrekt med tv'et.

## Composite video og S/PDIF digitallyd

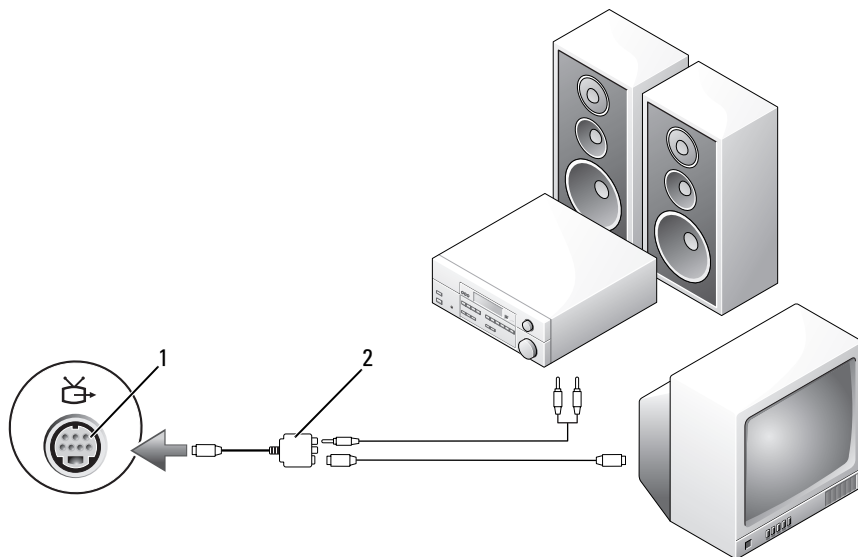

1 S-video TV-out-stik

2 composite videokabel



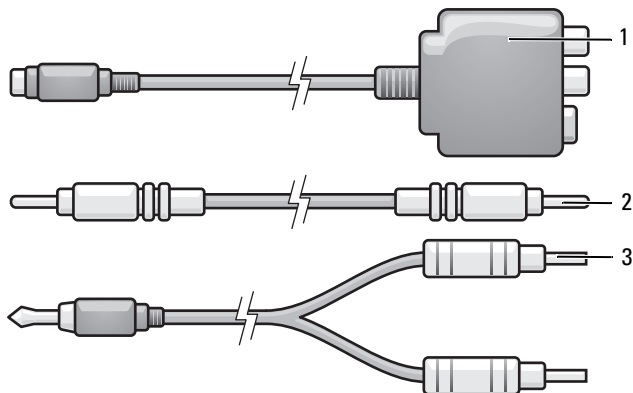

- 1 composite videoadapter      2 composite videokabel  
3 standard lyd kabel

- 1 Sluk for computeren og tv'et og/eller lydenheden, som du ønsker at oprette forbindelse til.
- 2 Sæt composite videoadapteren i S-video TV-out-stikket på computeren.
- 3 Sæt den ene ende af S-videokablet i S-video output-stikket på composite videoadapteren.

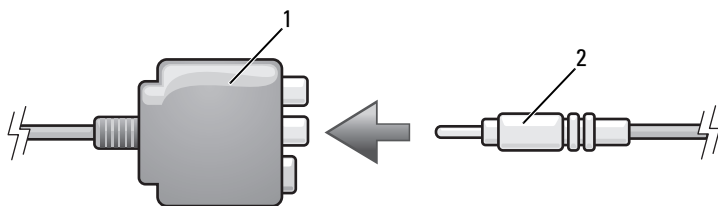

- 1 composite videoadapter      2 composite videokabel

- 4 Sæt den anden ende af composite videokablet i composite video-input-stikket på tv'et.
- 5 Sæt en ende af S/PDIF digital lyd kablet i S/PDIF-lydstikket på composite videoadapteren.

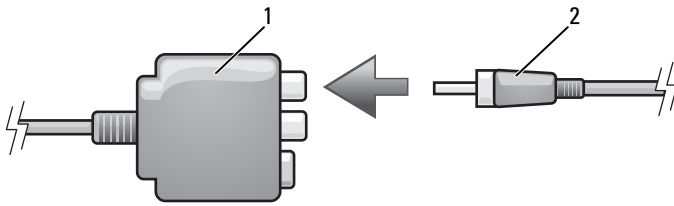

1 composite videoadapter      2 S/PDIF digital lyd kabel

- 6 Sæt den anden ende af digital lyd kablet i S/PDIF input-stikket på dit tv eller anden lydenhed.
- 7 Tænd for tv'et, tænd for evt. anden lydenhed, som du har tilsluttet (om nødvendigt) og tænd derefter for computeren.
- 8 Se "Aktivering af skærmindstillinger for et tv" på side 79 for at sikre, at computeren finder og fungerer korrekt med tv'et.

## Komponent video og standard lyd

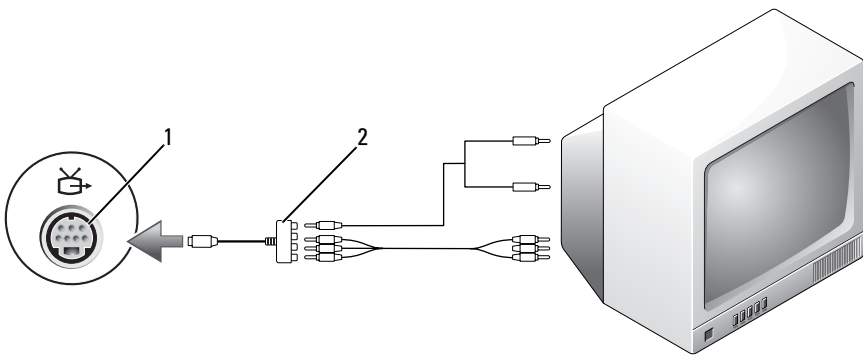

1 S-video TV-out-stik      2 komponent videoadapter

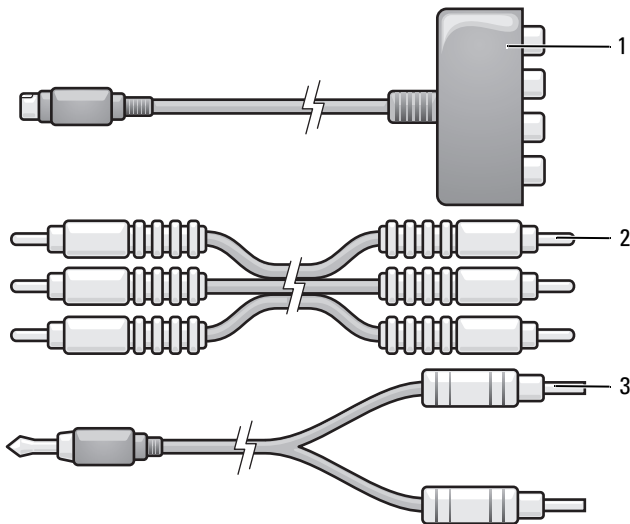

- 1 komponent videoadapter      2 komponent videoadapter  
 3 standard lyd kabel

- 1 Sluk for computeren og tv'et og/eller lydenheden, som du ønsker at oprette forbindelse til.
- 2 Sæt komponent videoadapteren i S-video TV-out-stikket på computeren.
- 3 Sæt alle tre ender af komponent videokablet i komponent video-outputstikkene på komponent videoadapteren. Sørg for, at kablets røde, grønne og blå farver passer med de tilsvarende adapterporte.

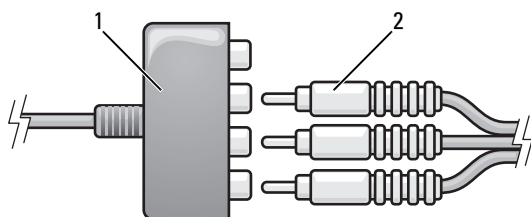

- 1 komponent videoadapter      2 komponent videoadapter

- 4 Sæt alle tre ender af den anden ende af komponent videokablet i komponent video-input-stikkene på tv'et. Sørg for, at kablets røde, grønne og blå farver passer med farverne på tv-input-stikkene.
- 5 Sæt enden med enkeltstikket af lyd-kablet i hovedtelefonstikket på computeren.
- 6 Sæt den anden ende med de to RCA-stik af lyd-kablet i lydinput-stikkene på dit tv eller lydenhed.
- 7 Tænd for tv'et, tænd for evt. anden lydenhed, som du har tilsluttet (om nødvendigt) og tænd derefter for computeren.
- 8 Se "Aktivering af skærminstillinger for et tv" på side 79 for at sikre, at computeren finder og fungerer korrekt med tv'et.

## Komponent video og S/PDIF digitallyd

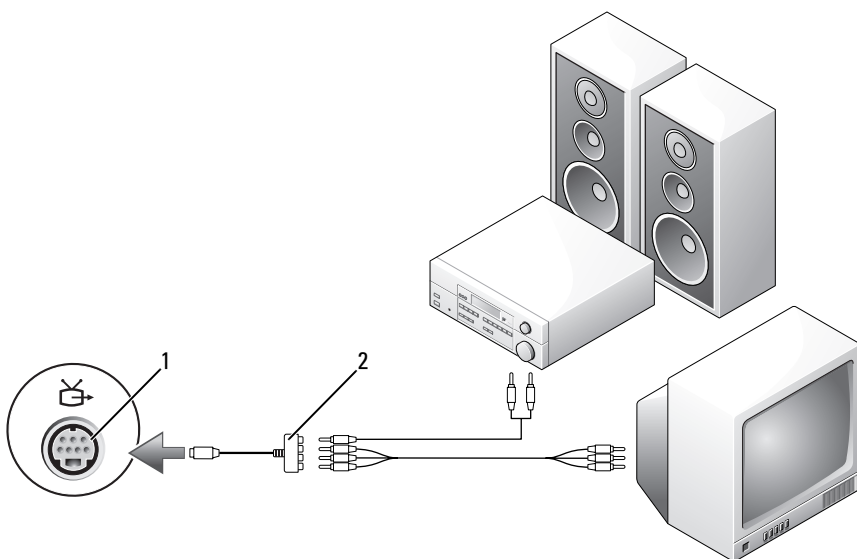

1 S-video TV-out-stik

2 composite videokabel

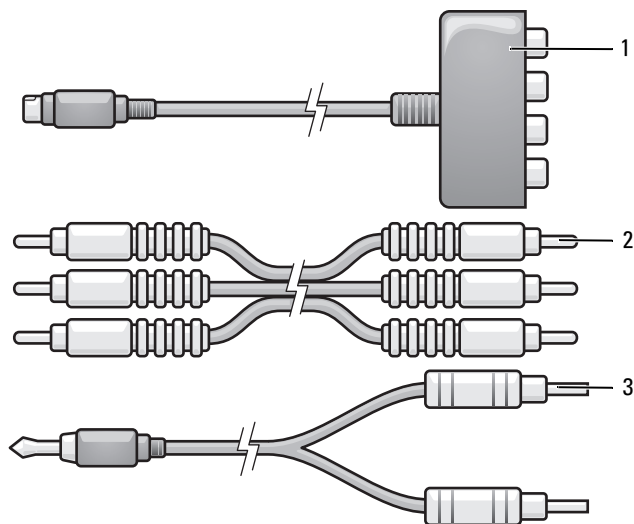

- 1 komponent videoadapter      2 composite videokabel  
3 standard lyd kabel

- 1** Sluk for computeren og tv'et og/eller lydenheden, som du ønsker at oprette forbindelse til.
- 2** Sæt komponent videoadapteren i S-video TV-out-stikket på computeren.
- 3** Sæt alle tre ender af komponent videokablet i komponent video-output-stikkene på komponent videoadapteren. Sørg for, at kablets røde, grønne og blå farver passer med de tilsvarende adapterporte.

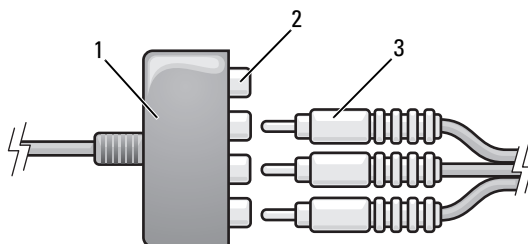

- 1 komponent videoadapter      2 komponent video-output-stik  
3 komponent videokabel

- 4 Sæt alle tre ender af den anden ende af komponent videokablet i komponent video-input-stikkene på tv'et. Sørg for, at kablets røde, grønne og blå farver passer med farverne på tv-input-stikkene.
- 5 Sæt en ende af S/PDIF digital lyd-kablet i S/PDIF-lydstikket på komponent videoadapteren.

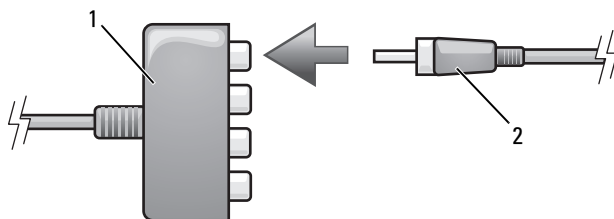

- 1 komponent videoadapter      2 S/PDIF digital lyd-kabel

- 6 Sæt den anden ende af digital lyd-kablet i S/PDIF-input-stikket på dit tv eller anden lydenhed.
- 7 Tænd for tv'et, tænd for evt. anden lydenhed, som du har tilsluttet (om nødvendigt) og tænd derefter for computeren.
- 8 Se "Aktivering af skærmindstillinger for et tv" på side 79 for at sikre, at computeren finder og fungerer korrekt med tv'et.

## Aktivering af S/PDIF digitallyd

- 1 Dobbeltklik på højttalerikonet i Windows-meddelelsesområdet.
- 2 Klik på menuen **Indstillinger**, og klik derefter på **Avancerede indstillinger**.
- 3 Klik på **Avanceret**.
- 4 Klik på **S/PDIF-grænseflade**.
- 5 Klik på **Luk**.
- 6 Klik på **OK**.

## Aktivering af skærmindstillinger for et tv



**BEMÆRK:** For at sikre, at skærmindstillingerne vises korrekt, skal tv'et sluttes til computeren, før du aktiverer skærmindstillingerne.

### *Microsoft Windows XP*

- 1 Tryk på **Start**-knappen, peg på **Indstillinger**, og tryk derefter på **Kontrolpanel**.
- 2 Dobbeltklik på **Skærm** og klik på fanebladet **Indstillinger**.
- 3 Klik på **Avanceret**.
- 4 Klik på fanebladet for dit skærmkort.



**BEMÆRK:** For at afgøre hvilken type skærmkort, du har installeret på computeren, kan du se Windows Hjælp. For at få adgang til Hjælp, skal du klikke på **Start** → **Hjælp**. Under **Vælg en opgave** skal du klikke på **Brug Værktøjer til at vise oplysninger om computeren og diagnosticere problemer**. Derefter, under **Oplysninger om Denne computer**, vælges **Hardware**.

- 5 I afsnittet med skærmenheder vælges den passende indstilling til brug af enten en enkelt skærm eller flere skærme, idet det sikres, at skærmindstillingerne passer med dit valg.

### *Microsoft Windows Vista*

- 1 Klik på **Start** , klik på **Kontrolpanel** og klik derefter på **Udseende og personlige indstillinger**.
- 2 Under **Personlige indstillinger**, klik på **Juster skærmopløsning**. Vinduet **Egenskaber for skærm** vises.
- 3 Klik på **Avanceret**.
- 4 Klik på fanebladet for dit skærmkort.



**BEMÆRK:** For at afgøre hvilken type skærmkort, du har installeret på computeren, kan du se Windows Hjælp. For at få adgang til Hjælp, skal du klikke på **Start**  → **Hjælp**. Under **Vælg en opgave** skal du klikke på **Brug Værktøjer til at vise oplysninger om computeren og diagnosticere problemer**. Derefter, under **Oplysninger om Denne computer**, vælges **Hardware**.

- 5 I afsnittet med skærmenheder vælges den passende indstilling til brug af enten en enkelt skærm eller flere skærme, idet det sikres, at skærmindstillingerne passer med dit valg.



## Brug af ExpressCards

ExpressCards leverer yderligere hukommelse, kabelført og trådløs kommunikation, multimedie- og sikkerhedsfunktioner. Du kan f.eks. tilføje et ExpressCard for at gøre WWAN-konnektivitet (wireless wide area network) mulig på computeren.

ExpressCards understøtter to formfaktorer:

- ExpressCard/34 (34 mm bredt)
- ExpressCard/54 (54 mm bredt i en L-form med et 34 mm stik)

34 mm-kortet passer i både 34 mm- og 54 mm-kortstikkene. 54 mm-kortet passer kun i et 54 mm-kortstik.

Se "Specifikationer" på side 191 for yderligere oplysninger om understøttede ExpressCards.



**BEMÆRK:** Et ExpressCard er ikke en bootbar enhed.

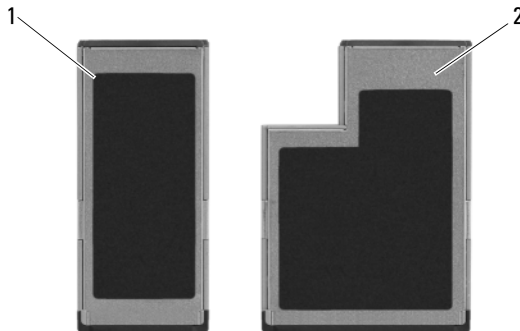

1 ExpressCard/34

2 ExpressCard/54

## ExpressCard, blanke

Computeren leveres med et blankt stykke plastik i ExpressCard-stikket. Blanke stykker beskytter kortstik, der ikke er i brug mod støv og andre partikler. Gem det blanke stykke plastik til senere brug, når der ikke er installeret noget ExpressCard i kortstikket; blanke stykker fra andre computer passer ikke i computeren.

Fjern det blanke stykke inden installation af et ExpressCard. For at fjerne det blanke stykke, se "Fjernelse af et ExpressCard eller et blankt stykke" på side 83.

## Installation af et ExpressCard

Du kan installere et ExpressCard, mens computeren kører. Computeren registrerer automatisk kortet.

ExpressCards er generelt mærket med et symbol (f.eks. en trekant eller en pil) eller en etiket, der viser, hvilken ende, der skal stikkes ned i kortstikket.

Kortene er forsænkede for at forhindre forkert isætning. Hvis det ikke er tydeligt, hvordan kortet skal vendes, så se i den dokumentation, der fulgte med kortet om anvendelse af kortet.

**⚠ ADVARSEL: Før udførelse af nogle af procedurerne i dette afsnit skal sikkerhedsinstruktionerne i *Produktinformationsvejledning* følges.**

Sådan installeres et ExpressCard:

- 1 Hold kortet med kanten opad.
- 2 Skub kortet i stikket, indtil kortet sidder helt fast i forbindelsesstikket.

Hvis du møder for stor modstand, så må du ikke tvinge kortet i. Kontroller, at du har vendt kortet rigtigt, og forsøg igen.



1 kortstik

2 ExpressCard

Computeren reorganiserer ExpressCard'et og indlæser automatisk den tilhørende enhedsdriver. Hvis konfigurationsprogrammet meddeler dig, at du skal indlæse fabrikantens drivere, skal du bruge det medie, som kom med ExpressCard.

## Fjernelse af et ExpressCard eller et blankt stykke

**⚠ ADVARSEL:** Før udførelse af nogle af procedurerne i dette afsnit skal sikkerhedsinstruktionerne i *Produktinformationsvejledning* følges.

Tryk på udløserlåsen og fjern kortet eller det blanke stykke. Ved nogen udløserlåse skal du trykke to gange på låsen, en gang for at føre låsen ud og derefter en gang mere for at føre kortet ud.

Gem det blanke plastik for senere brug, når der ikke er noget ExpressCard installeret i et stik. Blanke stykker beskytter stik, der ikke er i brug mod støv og andre partikler.



1 udløserlås



## Brug af hukommelseskortlæseren

Hukommelseskortlæseren giver dig en hurtig og bekvem måde til at se og dele digitalfotos, musik og videoer, som er gemt på et hukommelseskort.



**BEMÆRK:** Et hukommelseskort er ikke en bootbar enhed.

8-i-1 hukommelseskortlæseren læser de følgende hukommelseskort:

- Secure Digital (SD)
- SDIO
- MultiMediaCard (MMC)
- Memory Stick
- Memory Stick PRO
- xD-Picture Card
- Hi Speed-SD
- Hi Density-SD

### Hukommelseskort, blanke

Computeren blev leveret med et stykke blankt plastik, som er sat i 8-i-1 hukommelseskortlæseren. Blanke stykker beskytter kortstik, der ikke er i brug mod støv og andre partikler. Gem det blanke stykke plastik til senere brug, når der ikke er installeret noget hukommelseskort i kortstikket; blanke stykker fra andre computer passer ikke i computeren.

Fjern det blanke stykke inden installation af et hukommelseskort. For at fjerne det blanke stykke, se "Fjernelse af et hukommelseskort eller blankt stykke" på side 86.

### Installation af et hukommelseskort

Du kan installere et hukommelseskort i computeren, mens den kører. Computeren registrerer automatisk kortet.

Hukommelseskort er generelt mærket med et symbol (f.eks. en trekant eller en pil) eller en etiket, der viser, hvilken ende der skal stikkes ind i kortstikket. Kortene er forsænkede for at forhindre forkert isætning. Hvis det ikke er tydeligt, hvordan kortet skal vendes, så se i den dokumentation, der fulgte med kortet om anvendelse af kortet.

 **ADVARSEL: Før udførelse af nogle af procedurerne i dette afsnit, skal sikkerhedsinstruktionerne i *Produktinformationsguiden* følges.**

Sådan installeres et hukommelseskort:

- 1 Hold kortet med kanten opad.
- 2 Skub kortet i stikket, indtil kortet sidder helt fast i forbindelsesstikket.



Hvis du møder for stor modstand, så må du ikke tvinge kortet i. Kontroller, at du har vendt kortet rigtigt, og forsøg igen.



Computeren finder hukommelseskortet og indlæser automatisk den passende enhedsdriver. Hvis konfigurationsprogrammet fortæller, at du skal indlæse fabrikantens drivere, skal du evt. bruge det medie, som fulgte med hukommelseskortet.

## Fjernelse af et hukommelseskort eller blankt stykke

 **ADVARSEL: Før udførelse af nogle af procedurerne i dette afsnit, skal sikkerhedsinstruktionerne i *Produktinformationsguiden* følges.**

-  **VARSEL:** Brug installationsprogrammet til hukommelseskortet (klik på  ikonet i meddelelsesområdet) for at vælge et kort og stoppe brugen af det, før du fjerner det fra computeren. Hvis du ikke stopper kortet i installationsprogrammet, kan du miste data.

Tryk kortet ind i kortstikket for at udløse det fra kortlæseren. Fjern kortet, når det er delvist fjernet.

# Opstilling og brug af netværk

Opstilling af et computernetværk giver konnektivitet mellem din computer og internettet, en anden computer eller et netværk. Med et netværk, som er opstillet i hjemmet eller på kontoret, kan du f.eks. udskrive til en delt printer, tage adgang til drev og filer på en anden computer, gennemse andre netværk eller gå på internettet. Du kan opstille et lokalnet (LAN) ved brug af et netværks- eller bredbåndsmodemkabel, eller opstille et trådløst LAN (WLAN).

Dit operativsystem har en guide, som hjælper dig med processen til netværk af computere. For mere information om netværk, skal du gå til Windows<sup>®</sup> Hjælp (klik på Start , og klik derefter på Hjælp).

## Tilslutning af et netværks- eller bredbåndsmodemkabel

Før du tilslutter computeren til et netværk, skal computeren have installeret en netværksadapter og tilsluttet et netværkskabel.

- 1 Tilslut netværkskablet til netværksadapterens stik på bagsiden af computeren.



**BEMÆRK:** Isæt kabelstikket, indtil det klikker på plads, og træk forsigtigt i kablet for at kontrollere, at det sidder godt fast.

- 2 Tilslut den anden ende af netværkskablet til en netværksforbindelse eller et netværksvægstik.



**BEMÆRK:** Brug ikke et netværkskabel med et telefonstik.



## Opsætning af et netværk

- 1 Klik på Start , og klik derefter på Opret forbindelse til.
- 2 Klik på Konfigurer en forbindelse eller et netværk.
- 3 Vælg en indstilling under Vælg en forbindelsestype.
- 4 Klik på Næste, og følg derefter instruktionerne i guiden.

## Trådløst lokalnet (WLAN)

Et trådløst lokalnet (WLAN) er en række fællesforbundne computere, der kommunikerer med hinanden via luftbølger i stedet for gennem et netværkskabel, der er forbundet til hver computer. I et WLAN forbinder en radiokommunikationsenhed, kaldet et adgangspunkt eller en trådløs router, netværkscomputere og giver adgang til internet eller netværk. Adgangspunktet eller den trådløse router og et trådløst netværkskort i computeren kommunikerer ved rundsending af data fra deres antenner via luftbølger.

### Hvad du skal bruge for at etablere en WLAN-forbindelse

Før du kan opsætte et WLAN, skal du bruge:

- Adgang til højhastigheds(bredbånd)-internet (som f.eks. kabel eller DSL)
- Et bredbåndsmodem der er tilsluttet og fungerer



- En trådløs router eller et adgangspunkt
- Et trådløst netværkskort for hver computer, som du ønsker at tilslutte til dit WLAN
- Et netværkskabel med et netværks (RJ-45)-stik

## Kontrol af dit trådløse netværkskort

Afhængig af hvad du valgte, da du købte computeren, så har computeren forskellige konfigurationer. For at bekræfte, at computeren har et trådløst netværkskort og for at fastslå korttypen:

- Brug Enhedshåndtering
- Kontroller computerens ordrebekræftelse

### Enhedshåndtering

- 1 Klik på **Start** , og klik derefter på **Kontrolpanel**.
- 2 Klik på **Klassisk visning** på menuen i venstre side af **Kontrolpanel**.
- 3 Dobbeltklik på **Enhedshåndtering**.



**BEMÆRK:** Vinduet **Brugerkontroll** åbner måske.

- 4 Klik på **Fortsæt** i vinduet **Brugerkontroll**, hvis det åbner.
- 5 Klik på plustegnet (+) ved siden af **Netværksadapere** for at se programmet, som håndterer det trådløse netværkskort.

Hvis der ikke er vist nogen netværksadapter, har du muligvis ikke et trådløst netværkskort.

Hvis en netværksadapter er vist, så har du et trådløst netværkskort. Sådan finder du detaljerede oplysninger om det trådløse netværkskort:

- 1 Højreklik på netværksadapterens navn.
- 2 Klik på **Egenskaber**.

### Ordrebekræftelse for computeren

Ordrebekræftelsen, som du modtog, da du bestilte computeren, oplister hardware og software, som medfulgte computeren.

## Opstilling af et nyt WLAN med en trådløs router og et bredbåndsmodem

- 1 Kontakt din Internetudbyder for at få specifikke oplysninger om tilslutningskravene til dit bredbåndsmodem.
- 2 Kontroller, at du har ledningsført internetadgang via dit bredbåndsmodem, før du forsøger at installere en trådløs internetforbindelse (se "Tilslutning af et netværks- eller bredbåndsmodemkabel" på side 87).
- 3 Installer evt. software der skal bruges sammen med din trådløse router. Den trådløse router blev måske leveret med et installationsmedie. Installationsmedier indeholder som regel oplysninger om installation og problemløsning. Installer den nødvendige software jf. de oplysninger, der er givet af router-fabrikanten.
- 4 Luk for computeren og andre trådløse aktive computere i nærheden via Start-knappen .
- 5 Afbryd strømkablet til bredbåndsmodemmet fra stikkontakten.
- 6 Afbryd netværkskablet fra computeren og modemmet.
- 7 Afbryd vekselstrømsadapterkablet fra din trådløse router for at kontrollere, at der ikke er strøm tilsluttet til routeren.



**BEMÆRK:** Vent min. 5 minutter, efter du har afbrudt bredbåndsmodemmet, før du fortsætter med netværksinstallationen.

- 8 Indsæt et netværkskabel i netværks(RJ-45)-stikket på bredbåndsmodemmet uden strøm.
- 9 Tilslut den anden ende af kablet i internetnetværksstikket (RJ-45) på den trådløse router uden strøm.
- 10 Kontroller, at der ikke er netværks- eller USB-kabler, ud over det netværkskabel, der tilslutter modemmet og den trådløse router, tilsluttet bredbåndsmodemmet.



**BEMÆRK:** Genstart dit trådløse udstyr i den rækkefølge, der er beskrevet nedenfor for at forhindre en potentiel tilslutningsfejl.

- 11 Tænd *kun* bredbåndsmodemmet, og vent mindst 2 minutter for at bredbåndsmodemmet skal stabilisere sig. Efter 2 minutter fortsættes til Trin 12.
- 12 Tænd din trådløse router, og vent mindst 2 minutter for at den trådløse router skal stabilisere sig. Efter 2 minutter fortsættes til Trin 13.
- 13 Start computeren, og vent indtil boot-processen er fuldført.

- 14** Se i dokumentationen for din trådløse router for at udføre følgende for at opsætte den trådløse router:
- Etabler kommunikation mellem computeren og den trådløse router.
  - Konfigurer den trådløse router, så den kommunikerer med bredbåndsrouteren.
  - Find ud af den trådløse routers transmissionsnavn. Den tekniske term for navnet på routerens transmissionsnavn er Service Set Identifier (SSID) eller netværksnavn.
- 15** Om nødvendigt skal du konfigurere det trådløse netværkskort til at oprette forbindelse til det trådløse netværk (se "Tilslutning til et WLAN" på side 91).

## Tilslutning til et WLAN



**BEMÆRK:** Før du tilslutter et WLAN, skal du kontrollere, at du har fulgt instruktionerne i "Trådløst lokalnet (WLAN)" på side 88.



**BEMÆRK:** Følgende netværksinstruktioner gælder ikke for indbyggede kort med trådløs Bluetooth®-teknologi eller mobile produkter.

Dette afsnit giver generelle procedurer for tilslutning til et netværk via trådløs teknologi. Specifikke netværksnavne og konfigurationsdetaljer varierer. Se "Trådløst lokalnet (WLAN)" på side 88 for nærmere oplysninger om, hvordan du forbereder tilslutning af computeren til et WLAN.

Det trådløse netværkskort kræver specifik software og drivere til tilslutning til et netværk. Softwaren er allerede installeret.



**BEMÆRK:** Hvis softwaren er fjernet eller ødelagt, skal du følge instrukserne i brugerdokumentationen til det trådløse netværkskort. Verificer typen af det trådløse netværkskort der er installeret i computeren, og søg derefter efter navnet på Dell™ Supports websted på [support.dell.com](http://support.dell.com). For nærmere oplysninger om typen af det trådløse netværkskort, der er installeret i computeren, se "Kontrol af dit trådløse netværkskort" på side 89.

Når du tænder computeren, og der findes et netværk i nærheden (som computeren ikke er konfigureret til), vises et pop op-billede i nærheden af netværksikonet i Windows-meddelelsesområdet.

Sådan oprettes der forbindelse til netværket:

- 1 Klik på **Start** , og klik derefter på **Netværk**.
- 2 Klik på **Netværk og deling** på navigationslinjen øverst i mappen **Netværk**.
- 3 Klik på **Oprette forbindelse til et netværk** under **Opgaver**.
- 4 Vælg netværket fra listen og klik på **Tilslut**.

Når du har konfigureret computeren til det trådløse netværk, viser et andet pop op-billede at computeren er tilsluttet til det netværk.

Derefter vil der, når som helst du logger på computeren i nærheden af det trådløse netværk, du valgte, blive vist et pop op-billede, der giver dig besked om den trådløse netværksforbindelse.



**BEMÆRK:** Hvis du vælger et sikkert netværk, skal du indtaste en WEP- eller WPA-nøgle, når du bliver anmodet om det. Sikkerhedsindstillingerne til netværk er unikke for netværket. Dell kan ikke hjælpe med disse oplysninger.



**BEMÆRK:** Det kan tage op til 1 minut at tilslutte til netværket.

### Visning af status for det trådløse netværkskort via Dell QuickSet

Den trådløse aktivitetsindikator giver dig mulighed for let at se status for computerens trådløse enheder. For at slå den trådløse aktivitetsindikator til eller fra, skal du klikke på ikonet QuickSet på proceslinjen og vælge **Hotkey Popups**. Hvis **Wireless Activity Indicator Off** (Trådløs aktivitetsindikator slået fra) ikke er markeret, er indikatoren slået til. Hvis **Wireless Activity Indicator Off** (Trådløs aktivitetsindikator slået fra) er markeret, er indikatoren slået til.

Den trådløse aktivitetsindikator viser om computerens indbyggede trådløse enheder er aktiveret eller deaktiveret. Når du den trådløse netværksfunktion er slået til eller fra, skifter skærmen for den trådløse aktivitetsindikator status.

For mere information om den trådløse aktivitetsindikator i Dell QuickSet, skal du højreklikke på ikonet QuickSet på proceslinjen og vælge **Help**.

## Mobilt bredbånd (eller Wireless Wide Area Network)

Et mobilt bredbåndsnæværk, også kendt som Wireless Wide Area Network (WWAN), er et digitalt mobilt netværk med høj hastighed, som leverer internetadgang over et meget større geografisk område end et WLAN, der typiske kun dækker fra 100 til 1000 fod. Din computer kan opretholde adgang til et mobilt bredbånd, så længe computeren er inden for et mobilt datadækningsområde. Kontakt serviceudbyderen for dækning af et digitalt mobilt netværk med høj hastighed.



**BEMÆRK:** Selv hvis du kan foretage et opkald fra din mobiltelefon inden for et specifikt geografisk område, er det samme område måske ikke nødvendigvis inden for et mobilt datadækningsområde.

## Hvad du behøver for at etablere en mobil bredbåndsnetværksforbindelse



**BEMÆRK:** Afhængig af computeren kan du bruge enten et mobilt bredbånds-ExpressCard eller -Mini-kort, men ikke begge, til at etablere en mobil bredbåndsnetværksforbindelse.

For at installere en mobil bredbåndsnetværksforbindelse skal du bruge:

- Et mobilt bredbånds-ExpressCard eller -Mini-kort (afhængig af computerens konfiguration)



**BEMÆRK:** For nærmere oplysninger om brug af ExpressCards, se "Brug af ExpressCards" på side 81.

- Aktiverede mobile bredbånd-ExpressCard eller aktiverede Subscriber Identity Module (SIM) til serviceudbyderen
- Programmet til Dells mobile bredbåndskort (allerede installeret på computeren, hvis du købte kortet, da du købte computeren, eller på mediet, der medfulgte kortet, hvis det er købt separat fra computeren)

Hvis programmet er beskadiget eller slettet fra computeren, henvises til brugerhåndbogen til programmet til Dells mobile bredbåndskort i Windows Hjælp (klik på **Start** , og klik derefter på **Hjælp**) eller til mediet, som fulgte med kortet, hvis du købte det separat fra computeren.

## Kontrol af Dell™ mobile bredbåndskort

Afhængig af hvad du valgte, da du købte computeren, så har computeren forskellige konfigurationer. For at fastslå computerens konfiguration, se en af følgende dele:

- Din ordrebekræftelse
- Microsoft Windows Hjælp og support

For at kontrollere det mobile bredbåndskort i Windows Hjælp og support:

- 1 Klik på **Start**  → **Hjælp** → **Brug Værktøjer til at vise oplysninger om computeren og diagnosticere problemer**.
- 2 Under **Værktøjer** skal du klikke på **Oplysninger om Denne computer** → **Vis oplysninger om hardware der er installeret på denne computer**.



På skærmen **Oplysninger om Denne computer - Hardware** kan du se den type mobile bredbåndskort, der er installeret på computeren, ligesom andre hardwarekomponenter.



**BEMÆRK:** Det mobile bredbåndskort er oplistet under **Modemmer**.

## Tilslutning til et mobilt bredbåndsnæværk

 **BEMÆRK:** Disse instruktioner gælder kun for mobile bredbånds-ExpressCards eller -Mini-kort. De gælder ikke for indbyggede kort med trådløs teknologi.

 **BEMÆRK:** Før du tilslutter til internettet, skal du aktivere den mobile bredbåndsservice via din udbyder af mobil forbindelse. For instruktioner og yderligere oplysninger om brug af programmet til Dell mobile bredbåndskort, henvises til brugerhåndbogen, som er tilgængelig via Windows Hjælp (klik på **Start** , og klik derefter på **Hjælp**). Brugerhåndbogen er også tilgængelig på Dell Supports websted på [support.dell.com](http://support.dell.com) og på det medie, som fulgte med dit mobile bredbåndskort, hvis du købte kortet separat fra computeren.

Brug programmet til Dell mobile bredbåndskort til at etablere og håndtere en mobil bredbåndsnæværksforbindelse til internettet:

1 Klik på ikonet for programmet til Dell mobile bredbåndskort  i Windows-meddelelsesområdet for at køre programmet.

2 Klik på **Tilslut**.

 **BEMÆRK:** Knappen **Tilslut** skifter til knappen **Afbryd**.

3 Følg instrukserne på skærmen for at håndtere næværksforbindelsen med hjælpeværktøjet.  
eller

1 Klik på **Start**  → **Alle programmer** → **Dell Wireless**.

2 Klik på **Dell trådløst bredbånd**, og følg instrukserne på skærmen.

## Aktivering/Deaktivering af Dells mobile bredbåndskort

 **BEMÆRK:** Hvis du ikke kan tilslutte til et mobilt bredbåndsnæværk, skal du kontrollere, at du har alle komponenterne til etablering af en mobil bredbåndsnæværksforbindelse (se "Hvad du behøver for at etablere en mobil bredbåndsnæværksforbindelse" på side 93), og kontroller derefter, at dit mobile bredbåndskort er aktiveret ved at verificere indstillingen af den trådløse kontakt.

Du kan tænde og slukke for dit mobile bredbåndskort vha. trådløs kontakt på computeren.

Du kan tænde og slukke for computerens trådløse enheder med trådløs kontakt på venstre side af computeren (se "Set fra venstre" på side 25).

Hvis kontakten er i positionen *on* skal du flytte den over til positionen *off* for at deaktivere kontakten og det mobile bredbåndskort. Hvis kontakten er i positionen *off* skal du flytte den over til positionen *on* for at aktivere kontakten og Dell mobile bredbåndskort. For nærmere oplysninger om positioner for den trådløse kontakt, se "trådløs kontakt" på side 25.

For at overvåge status for den trådløse enhed, se "Visning af status for det trådløse næværkskort via Dell QuickSet" på side 92.

## Dell Wi-Fi Catcher™ Søgning efter netværk

Den trådløse kontakt på Dell-computeren bruger Dell Wi-Fi Catcher Søgning efter netværk til at scanne for trådløse netværk i nærheden af dig.

For at scanne efter et trådløst netværk, skal du glide og holde kontakten i den midlertidige position (se "trådløs kontakt" på side 25) i nogle få sekunder.

Wi-Fi Catcher Søgning efter netværk fungerer uanset om computeren er tændt eller slukket, eller i Slumretilstand, så længe kontakten er konfigureret via Dell QuickSet eller BIOS (systemets installationsprogram) for at kontrollere WiFi netværksforbindelser.

Da Wi-Fi Catcher Søgning efter netværk er deaktiveret og ikke konfigureret til brug, når computeren leveres til dig, skal du først bruge Dell QuickSet for aktivere og konfigurere kontakten for at kontrollere WiFi-netværksforbindelser. For mere information om Wi-Fi Catcher Søgning efter netværk og for at aktivere funktionen gennem Dell QuickSet, skal du højreklikke på ikonet QuickSet i meddelelsesområdet, og derefter vælge Hjælp.



**BEMÆRK:** Wi-Fi Catcher Søgning efter netværk-lyset vises kun, når computeren er slukket, og den trådløse kontakt er konfigureret i system installationsprogrammet (BIOS) til at styre WiFi-netværkstilslutninger.





# Sikring af computeren

## Sikkerhedskabellås

 **BEMÆRK:** Computeren leveres ikke med en sikkerhedskabellås.

En sikkerhedskabellås er en kommercielt tilgængelig tyverisikringsenhed. For at bruge låsen skal du sætte den i sikkerhedskabelsticket på Dell-computeren. For nærmere oplysninger, se instrukserne der medfulgte enheden.

 **VARSEL:** Før du køber en tyverisikringsenhed, skal du sikre dig, at den kan bruges sammen med computerens sikkerhedskabelstik på computeren.



## Adgangskoder

Adgangskoder forhindrer uautoriseret adgang til computeren. Når du første gang starter computeren, skal du tildele en primær adgangskode ved prompten. Hvis du ikke indtaster en adgangskode inden for 2 minutter, vender computeren tilbage til den tidligere funktionsstatus.

Når du bruger adgangskoder, skal du overholde følgende retningslinjer:

- Vælg en adgangskode, som du kan huske, men ikke en der er let at gætte. Brug f.eks. ikke navne på familiemedlemmer eller kæledyr som adgangskoder.
- Det anbefales, at du ikke nedskriver din adgangskode. Hvis du skriver den ned, skal du imidlertid sørge for, at adgangskoden bliver opbevaret et sikkert sted.
- Oplys ikke din adgangskode til andre personer.
- Sørg for, at der ikke er nogen der ser, når du skriver adgangskoden.



**VARSEL:** Adgangskoder giver en høj sikkerhed for data i computeren eller på harddisken. De er imidlertid ikke fejlsikrede. Hvis du kræver yderligere sikkerhed, kan du anskaffe og bruge yderligere beskyttelsestyper, såsom datakrypteringsprogrammer.

Brug indstillingen **Brugerkonti** i Kontrolpanel i Microsoft® Windows® operativsystemet til at oprette brugerkonti eller til at ændre adgangskoder. Når først du opretter en brugeradgangskode, skal du indtaste den hver gang, du tænder eller låser din computer op. Hvis du ikke indtaster en adgangskode inden for 2 minutter, vender computeren tilbage til den tidligere funktionsstatus. For mere information se din Windows dokumentation.

Hvis du glemmer nogen af dine adgangskoder, skal du kontakte Dell (se "Sådan kontakter du Dell" på side 189). For at beskytte dig vil Dells tekniske support-personale anmode om din identitet for at sikre, at det kun er en godkendt person, der bruger computeren.

## Hvis computeren mistes eller stjæles

- Ring til politiet, og rapporter computeren mistet eller stjålet. Oplys servicemærket i beskrivelsen af computeren. Spørg til sagsnummeret for sagen, og skriv nummeret ned sammen med navn, adresse og telefonnummer hos politiet. Hvis det er muligt, så noter også navnet på betjenten, der behandler sagen.



**BEMÆRK:** Hvis du ved, hvor computeren er mistet eller stjålet, skal du kontakte politiet i det område. Hvis du ikke ved det, skal du kontakte politiet, hvor du bor.

- Hvis computeren tilhører en virksomhed, skal du give virksomhedens sikkerhedstjeneste besked.

- Kontakt Dells kundeservice for at rapportere om den savnede computer. Oplys computerens servicemærke, sagsnummeret og navn, adresse og telefonnummer på politiet, hvor du har indberettet den savnede computer. Hvis det er muligt, så oplys også navnet på betjenten, der behandler sagen.

Dells kundeservice-repræsentant vil logge rapporten under computerens servicemærke og rapportere computeren som mistet eller stjålet. Hvis nogen ringer til Dell for teknisk assistance og oplyser dit servicemærke, bliver det automatisk registreret, at computeren er mistet eller stjålet. Repræsentanten vil forsøge at få fat i telefonnummeret og adressen på abonnenten. Dell vil derefter kontakte politiet, der hvor du rapporterede den savnede computer.



# Problemløsning

## Dell Teknisk opdateringsservice

Dells tekniske opdateringsservice giver proaktiv e-mail-besked om software- og hardware-opdateringer til din computer. Denne ydelse er gratis og kan tilpasses efter indhold, format og hvor ofte du ønsker besked.

For at tilmelde dig Dell Technical Update service skal du gå til [support.dell.com/technicalupdate](http://support.dell.com/technicalupdate).

## Dell Diagnostics (Dell diagnosticering)

 **ADVARSEL:** Før udførelse af nogle af procedurerne i dette afsnit, skal sikkerhedsinstruktionerne i *Produktinformationsguiden* følges.

### Hvornår Dell Diagnostics (Dell diagnosticering) skal anvendes

Hvis du kommer ud for et problem med computeren, skal du foretage eftersyn i "Hængnings- og softwareproblemer" på side 120 og køre Dell Diagnostics (Dell-diagnosticering), før du kontakter Dell for teknisk hjælp.

Det anbefales at udskrive disse procedurer, før du begynder.

 **BEMÆRK:** Dell Diagnostics (Dell diagnosticering) fungerer kun på Dell computere.

Gå i systemets opsætning, gennemse informationen om computerens konfiguration og sørg for, at enheden, som du vil teste, er vist i systemets opsætning og er aktiv (se "Brug af systemets installationsprogram" på side 199).

Start Dell Diagnostics (Dell diagnosticering) fra harddisken eller fra mediet *Drivers and Utilities* (drivere og hjælpeværktøjer) (se "mediet Drivers and Utilities (drivere og hjælpeværktøjer)" på side 13).

### Start af Dell-diagnosticering fra din harddisk

Dell-diagnosticering findes på en skjult partition med diagnosticeringsværktøjer på harddrevet.

 **BEMÆRK:** Hvis computeren ikke kan vise et skærbillede, se "Sådan kontakter du Dell" på side 189.

- 1 Sørg for, at computeren er sluttet til en stikkontakt, som virker korrekt.
- 2 Tænd (eller genstart) din computer.
- 3 Start Dell Diagnostics (Dell-diagnosticering) på en af to måder.

 **BEMÆRK:** Hvis du venter for længe, og operativsystemets logo kommer frem, skal du fortsætte med at vente, til du ser Microsoft® Windows®-skrivebordet og derefter lukke computeren ned og forsøge igen.

- Når DELL™-logoet vises, skal du trykke <F12> med det samme. Vælg Diagnostics (Diagnosticering) fra startmenuen, og tryk på <Enter>.

 **BEMÆRK:** Computeren skal være slukket helt, før den følgende mulighed forsøges.

- Tryk og hold på tasten <Fn>, mens du tænder for computeren.

 **BEMÆRK:** Hvis du ser en meddelelse om, at der ikke blev fundet en partition med diagnosticeringsværktøjet, køres Dell-diagnosticering fra mediet Diagnostics (Diagnosticering) fra mediet *Drivers and Utilities* (Drivere og hjælpeværktøjer).





Computeren kører en vurdering af systemet før start (PSA), dvs. en række tests af systemkort, tastatur, skærm, hukommelse, harddisk, osv.

- Besvar eventuelle spørgsmål, der stilles under testen.
- Hvis der bliver fundet en fejl, stopper computeren og kommer med en biplyd. For at stoppe vurderingen og genstarte computeren, tryk på <n>. For at fortsætte til den næste test, og tryk på <y>. For at teste komponenten, som fejlede, igen, tryk på <r>.
- Hvis der bliver fundet fejl ved vurderingen af systemet, skal du notere fejlkoden eller fejlkoderne og kontakte Dell (se "Sådan kontakter du Dell" på side 189).

Hvis før-start-testen afvikles korrekt, modtager du meddelelsen "Booting Dell Diagnostic Utility Partition" (Booter Dells værktøjspartition til diagnosticering) Tryk på en vilkårlig tast for at fortsætte.

- 4 Tryk på en vilkårlig tast for at starte Dell-diagnosticering fra partitionen med diagnosticeringsværktøjet på harddrevet.

## Start af Dell Diagnostics (Dell diagnosticering) fra mediet Drivers and Utilities (Drivere og hjælpeværktøjer)

- 1 Sæt mediet *Drivers and Utilities* (Drivere og hjælpeværktøjer) i.
- 2 Luk computeren, og genstart den.  
Når DELL-logoet vises, skal du trykke på <F12> med det samme.
  -  **BEMÆRK:** Hvis du venter for længe og operativsystemlogoet vises, skal du fortsætte med at vente, indtil du ser Microsoft Windows-skrivebordet, derefter skal du lukke computeren ned igen og fortsætte igen.
  -  **BEMÆRK:** De næste trin ændrer kun boot-sekvensen denne ene gang. Ved den næste opstart starter computeren op i overensstemmelse med enhederne, der er angivet i systemets opsætningsprogram.
  -  **BEMÆRK:** Tastaturfejl kan forekomme, når en tast på tastaturet holdes nede i længere tid ad gangen. For at undgå mulige fejl ved tastaturet, skal du trykke og slippe tasten <F12> i lige intervaller, indtil startenhedsmenuen bliver vist.
- 3 Ved startenhedsmenuen skal du bruge op- og ned-piletasterne til at fremhæve CD/DVD/CD-RW, og derefter trykke på <Enter>.
  -  **BEMÆRK:** Quickboot-funktionen skifter kun bootrækkefølge for den aktuelle boot. Ved genstart starter computeren op i henhold til den startrækkefølge, som er specificeret i systemets opsætningsprogram.
- 4 Vælg indstillingen **Boot from CD-ROM** (Start fra cd-rom) fra den menu, der vises, og tryk derefter på <Enter>.
- 5 Indtast 1 for at starte menuen *Drivers and Utilities* (Drivere og hjælpeværktøjer) og tryk derefter på <Enter>.
- 6 Vælg **Run the 32 Bit Dell Diagnostics** (Kør 32 Bit Dell-diagnosticering) fra den nummererede liste. Hvis der er anført flere versioner, vælges versionen som er passende for computeren.
- 7 Fra **Main Menu** (Hovedmenu) i Dell Diagnostics (Dell diagnosticering) vælger du den test, som du ønsker at køre.
  -  **BEMÆRK:** Notér alle fejlkoder og problembeskrivelser nøjagtigt, som de vises, og følg instruktionerne på skærmen.
- 8 Når alle tester er færdige, lukkes testvinduet for at vende tilbage til Dell Diagnostics (Dell diagnosticering) **Main Menu** (Hovedmenu)
- 9 Fjern mediet *Drivers and Utilities* (drivere og hjælpeværktøjer) og luk derefter vinduet **Main Menu** (Hovedmenu) for at afslutte Dell Diagnostics (Dell diagnosticering) og genstarte computeren.

## Hovedmenu for Dell-diagnosticering

Når Dell Diagnostics (Dell diagnosticering) er indlæst, og skærbilledet **Main Menu** (Hovedmenu) vises, skal du klikke på knappen for den ønskede indstilling.



**BEMÆRK:** Det anbefales, at du vælger **Test System** for at køre en fuldstændig test på computeren.

Valgmulighed	Funktion
Test Memory (Test hukommelse)	Kør den separate hukommelsestest
Test System (Test system)	Kør Systemdiagnosticering
Exit (Afslut)	Afslut Diagnosticering

Når du har valgt funktionen **Test system** fra hovedmenuen, bliver den følgende menu vist.



**BEMÆRK:** Det anbefales, at du vælger **Extended Test (Udvidet test)** fra menuen nedenfor for at køre en mere grundig undersøgelse af enhederne i computeren.

Valgmulighed	Funktion
Express Test (Ekspressstest)	Foretager en hurtig test af systemenheder. Testen tager typisk 10 til 20 minutter, og du behøver ikke at gøre noget. Kør den hurtige test først for at øge muligheden for hurtigt at identificere problemet.
Extended Test (Udvidet test)	Foretager en grundig undersøgelse af systemenheder. Testen tager typisk en time eller længere og kræver med mellemrum, at du besvarer specifikke spørgsmål.
Custom Test (Brugerdefineret test)	Tester en specifik enhed i systemet og kan bruges til at tilpasse de tester, som du ønsker at køre.
Symptom Tree (Liste over symptomer)	Viser en række almindelige symptomer og lader dig vælge en test baseret på symptomet for det problem, som du er udsat for.



Hvis der findes et problem under en test, vises der en meddelelse med en fejlkode og en beskrivelse af problemet. Notér fejlkoden og problembeskrivelsen nøjagtigt, som det bliver vist, og følg instruktionerne på skærmen. Hvis du ikke kan løse problemet, skal du kontakte Dell (se "Sådan kontakter du Dell" på side 189).

 **BEMÆRK:** Servicemærket til computeren findes øverst på hver testskærm. Når du kontakter Dell support, skal du have dit servicemærke klart.

De følgende faneblade indeholder information om testerne, som kan køres fra indstillingen **Custom Test** (Tilpasset test) eller **Symptom Tree** (Symptomtræ):

Faneblad	Funktion
Results (Resultater)	Her vises testresultaterne og eventuelle fejl, som opstod.
Errors (Fejl)	Her vises, hvilke fejl der opstod, fejlkoder og beskrivelser af problemet.
Help (Hjælp)	Beskriver testen og evt. krav for at udføre testen.
Configuration (Konfiguration)	Her vises hardwarekonfigurationen for den valgte enhed. Dell Diagnostics (Dell diagnosticering) henter konfigurationsinformation for alle enheder fra systemets installationsprogram, hukommelse og forskellige interne tests samt viser oplysningerne i enhedslisten på venstre side af skærmen. Det er ikke sikkert, at alle komponenter, som er installeret på computeren eller alle enheder, som er tilsluttet til computeren, vises på listen over enheder.
Parameters (Parametre)	Giver dig mulighed for at tilpasse testen ved at ændre testindstillingerne.

## Dell Support Center

Dell Support Center yder service, support og systemspecifik information. For mere information om Dell Support Center og tilgængelige supportfunktioner skal du klikke fanebladet **Services** på [support.dell.com](http://support.dell.com).

Computere, som er købt d. 26. juni 2007 og senere har Dell Support Center forudinstalleret.

For computere, som er købt før d. 26. juni 2007, kan du downloade Dell Support Center fra **Services**-siden på [support.dell.com](http://support.dell.com).

Klik på Dell Support Center-ikonet  på computerens skrivebord for at køre programmet og for at få adgang til de følgende funktioner:

- Værktøjer, såsom *Dell Support*, *Dell PC TuneUp*, *Dell PC Checkup* og *Network Assistant*
- DellConnect til fjernbetjent, direkte teknisk support
- Dell support kontaktinformation deriblandt e-mail- og online chat-adresser samt telefonnumre
- Ressourcer, der er specifikke for din computer kan findes under **Drivers & Downloads Upgrades** og **System Information**

Foroven på Dell Support Center-hjemmesiden kan du se din computers modelnummer samt dens servicemærke, Ekspres servicekode og nærmere oplysninger om garantiudløb. Når Dell får tilladelse til at bruge dit servicemærke, gives der yderligere detaljer om din computer, såsom tilgængelig hukommelse, diskplads, installeret hardware, netværksadresser, modemspecifikationer, installeret sikkerhedssoftware og meget mere. Desuden kan Dell ved hjælp af dit servicemærke forbinde dig til de mest relevante [www.dell.com](http://www.dell.com)-websider for information om din garanti, bestilling af tilbehør og detaljer om installation af anbefalede drivere og overførsler.

## Dell Support

*Dell Support* er tilpasset dit computermiljø. Dette program giver information om værktøjer, softwareopdateringer og tilstandsscanninger for din computer. Brug dette program til følgende funktioner:

- Kontroller computermiljøet.
- Se *Dell Support*-indstillingerne.
- Åbn *Dell Support*-hjælpefilen.
- Se ofte stillede spørgsmål.
- Lær mere om *Dell Support*.
- Slå *Dell Support* fra.

For nærmere oplysninger om *Dell Support*, skal du klikke på spørgsmålstegnet (?) øverst i *Dell Support*-vinduet.

Sådan får du adgang til *Dell Support*:

- Klik på *Dell Support*-ikonet  i meddelelsesområdet på Windows-skrivebordet.



**BEMÆRK:** -ikonets funktioner varierer, alt efter om du klikker, dobbeltklikker eller højreklikker på ikonet.

eller

- Klik på Start-knappen  → **Alle programmer** → **Dell Support** → **Dell Support indstillinger**. Kontroller, at indstillingen **Vis ikon på proceslinjen** er valgt.



**BEMÆRK:** Hvis *Dell Support* ikke er tilgængeligt fra Start-menuen, skal du gå til [support.dell.com](http://support.dell.com) og overføre softwaren.

## Dell PC TuneUp

Med den automatiske eller månedlige version af *Dell PC TuneUp* kan du vælge dato og tidspunkt i måneden, hvor du ønsker din computer "tunet op". En typisk tune-op inkluderer defragmentering af harddisken, fjernelse af uønskede og midlertidige filer, opdaterede sikkerhedsindstillinger, verifikation af "gode" gendannelsespunkter og andre vedligeholdelsesaktiviteter, der er beregnet til at forbedre computerens præstation og sikkerhed. Den månedlige version er tilgængelig som et årligt abonnement og er en funktion af *Dell Support*, et gratis program, som giver direkte tilstandsscanninger og information om hvordan du vedligeholder din computer (se "Dell Support" på side 106).

Begge versioner af PC TuneUp er tilgængelig for kunder i USA og Canada. For de seneste opdateringer og for at lære, hvordan du kan have computeren køre med den bedste præstation, kan du søge efter nøgleordet *PC TuneUp* på [support.dell.com](http://support.dell.com).

## Dell PC Checkup

Dell PC Checkup er et værktøj til fejlfinding og diagnostik, som tilbyder tilpasset scanning og test af din Dell computer. PC Checkup bekræfter, at hardwaren fungerer korrekt og yder automatiske rettelser til almindelige konfigurationsfejl. Det anbefales, at du kører PC Checkup regelmæssigt eller før Dell kontaktes for hjælp. Programmet danner en detaljeret rapport, som Dell teknikere kan bruge til hurtigt at løse dit problem.

## Dell Network Assistant

Designet specifikt for brugere af Dell™ computere, hjælper Dell Network Assistant med at gøre opsætningen, overvågningen, fejlfindingen og reparationen af dit netværk nemmere.

Dell Network Assistant indeholder de følgende funktioner:

- Konsolideret opsætning, besked og enhedsstatus
- Forenklet sporing af enheder i netværket gennem en visuel visning af netværksstatus
- Proaktiv fejlfinding og reparation af netværksproblemer
- Selvstudier, opsætningsguider og ofte stillede spørgsmål (OSS) til at forbedre forståelsen af netværksprincipper

Sådan får du adgang til Dell Network Assistant:

- 1 Klik på ikonet *Dell Support Center*  på computerens skrivebord.
- 2 Klik på **Self Help** → **Network / Internet** → **Network Management** (Værktøj, Netværk/Internet, Netværkshåndtering).

## DellConnect

DellConnect er et enkelt online-adgangsværktøj, hvor du giver en Dell-service og support-medarbejder adgang til din computer via en bredbåndsforbindelse, så han kan diagnosticere problemet og reparere den. Medarbejderen arbejder med din tilladelse under din overvågning, og du kan arbejde med Dells medarbejder under fejlfindingssessionen.

For at bruge denne service skal du have en internetforbindelse, og din Dell computer skal være under garanti. DellConnect er også tilgængelig for et gebyr gennem "Dell On Call".

Sådan starter du en direkte session med en Dell medarbejder:

- 1 Klik på ikonet *Dell Support Center*  på computerens skrivebord.
- 2 Klik på **Assistance From Dell** → **Technical Support** → **DellConnect** → **Phone** (Hjælp fra Dell, Teknisk support, DellConnect, Telefon) og følg instruktionerne.

# Drive Problemer

 **ADVARSEL:** Før udførelse af nogle af procedurerne i dette afsnit, skal sikkerhedsinstruktionerne i *Produktinformationsguiden* følges.

**SØRG FOR, AT MICROSOFT WINDOWS FINDER DREVET —**

*Windows XP:*

- Klik på **Start** og klik på **Denne computer**.

*Windows Vista®:*

- Klik på Windows Vista Start-knappen , og klik på **Computer**.

Hvis drevet ikke er oplyst, skal du udføre en fuld scanning med antivirussoftware for at kontrollere for og fjerne virusser. Virusser kan nogle gange forhindre, at Windows genkender drevene.

**TEST AF DREV —**

- Indsæt en anden diskette, cd eller dvd for at fjerne muligheden for at det originale medie er defekt.
- Indsæt en bootbar diskette, og genstart computeren.

**RENS DREVET ELLER DISKEN —** Se "Rengøring af computeren" på side 202.

**SØRG FOR, AT CD'EN ELLER DVD'EN SIDDER FAST PÅ SPINDELEN**

**KONTROLLER KABELFORBINDELSERNE**

**KONTROLLER FOR HARDWAREINKOMPATIBILITET —** Se "Fejlfinding af software- og hardwareproblemer" på side 137.

**KØR DELL-DIAGNOSTICERING —** Se "Dell Diagnostics (Dell diagnosticering)" på side 101.

## Optiske drevproblemer



**BEMÆRK:** Vibration ved optisk drev med høj hastighed er normalt og kan forårsage støj, som ikke indikerer, at der er en defekt i drevet eller på mediet.



**BEMÆRK:** Da der er forskellige områder i verden og forskellige diskformater, så fungerer alle dvd-titler ikke i alle dvd-drev.

## Problemer med at skrive til en cd-rw- eller dvd+/-rw-drev

**LUK ANDRE PROGRAMMER —** Cd-rw og dvd+/-rw-drev skal modtage en jævn strøm af data, når der skrives. Hvis strømmen afbrydes, kan der opstå en fejl. Forsøg at lukke alle programmer, før du skriver til drevet.

## **SLÅ SLUMREILSTAND I WINDOWS FRA, FØR DER SKRIVES PÅ EN CD/DVD-DISK —**

Se "Konfiguration af strømstyringsindstillinger" på side 52 for information om slumretilstande.

**SKIFT SKRIVEHASTIGHEDEN TIL EN LAVERE HASTIGHED —** Se hjælpefilerne til cd- eller dvd-oprettelsessoftwaren.

### **Drevbakken kan ikke skubbe ud**

- 1 Sørg for, at computeren er lukket ned.
- 2 Ret en papirclips ud, og sæt den ene ende ind i udskubshullet foran på drevet; tryk indtil bakken er delvist udskudt.
- 3 Træk bakken forsigtigt ud, indtil den stopper.

### **Drevet laver en mærkelig skrabe eller skurrende lyd**

- Kontroller, at lyden ikke skyldes programmet der kører.
- Kontroller, at disken er isat korrekt.

## **Harddisk-problemer**

**SØRG FOR, AT COMPUTEREN AFKØLES, FØR DU TÆNDER FOR DEN —** Et varmt drev kan forhindre, at operativsystemet starter. Lad computeren afkøle til stuetemperatur, før du tænder den.

*Windows XP:*

- 1 Klik på **Start** og klik på **Denne computer**.
- 2 Højreklik på **Lokal disk C:**.
- 3 Klik på **Egenskaber**→ **Værktøjer**→ **Kontroller nu**.
- 4 Klik på **Søg efter/genopret beskadigede sektorer** og klik på **Start**.

*Windows Vista:*

- 1 Klik på Windows Vista Start-knappen , og klik på **Computer**.
- 2 Højreklik på **Lokal disk C:**.
- 3 Klik på **Egenskaber**→ **Værktøjer**→ **Kontroller nu**.

Vinduet **Brugerkontroll** bliver måske vist. Hvis du er administrator på computere skal du klikke på **Fortsæt**; ellers skal du kontakte din administrator for at fortsætte den ønskede handling.

- 4 Følg vejledningen på skærmen.

# E-mail, modem og internetproblemer



**ADVARSEL:** Før udførelse af nogle af procedureerne i dette afsnit, skal sikkerhedsinstruktionerne i *Produktinformationsguiden* følges.



**BEMÆRK:** Tilslut kun modemmet til et analogt telefonstik. Modemmet fungerer ikke, hvis det tilsluttes til et digitalt telefonnetværk.

## KONTROLLER MICROSOFT OUTLOOK® EXPRESS' SIKKERHEDSINDSTILLINGER —

Hvis du ikke kan åbne vedhæftede filer i e-mails:

- 1 I Outlook Express klikker du på **Funktioner**→ **Indstillinger**→ **Sikkerhed**.
- 2 Klik om nødvendigt på **Tillad ikke vedhæftede filer** for at fjerne markeringen.

## KONTROLLER TELEFONLINIEFORBINDELSEN

### KONTROLLER TELEFONSTIKKET

### TILSLUT MODEMMEET DIREKTE TIL TELEFONVÆGSTIKKET

## BRUG EN ANDEN TELEFONLINIE

- Bekræft, at telefonlinien er sat i stikket på modemmet (stikket har enten en grøn etiket eller et stikformet ikon ved siden af).
- Kontroller, at du hører et klik, når du isætter telefonliniestikket i modemmet.
- Afbryd telefonlinien fra modemmet og forbind linien til en telefon og lyt derefter for en klartone.
- Hvis du har andre telefonenheder, der deler linjen, som f.eks. en telefonsvarer, fax, strømstødssikring eller en linjedeler, så gå uden om dem, og tilslut modemmet direkte til telefonvægstikket. Hvis du bruger en ledning, der er 3 m (10 ft) eller mere lang, så prøv med en der er kortere.

## KØR DIAGNOSTICERING I MODEMHJÆLP —

*Windows XP:*

- 1 Klik på **Start**→ **Alle programmer**→ **Modemhjælper**.
- 2 Følg instrukserne på skærmen for at finde frem til og løse modemproblemerne. Modemhjælper er ikke tilgængelig på alle computere.

*Windows Vista:*

- 1 Klik på Windows Vista Start-knappen → **Alle programmer**→ **Diagnostisk værktøj til modem**.

- 2 Følg instrukserne på skærmen for at finde frem til og løse modemproblemerne. Modemdiagnosticering er ikke tilgængelig på alle computere.

#### VERIFICER, AT MODEMMET KOMMUNIKERER MED WINDOWS —

Windows XP:

- 1 Klik på **Start** → **Kontrolpanel** → **Printere og anden hardware** → **Telefon- og modemindstillinger** → **Modemer**.
- 2 Klik på COM-porten for dit modem → **Egenskaber** → **Diagnosticering** → **Undersøg modem** for at bekræfte, at modemmet kommunikerer med Windows.  
Hvis alle kommandoer modtager svar, fungerer modemmet korrekt.

Windows Vista:

- 1 Klik på Windows Vista Start-knappen  → **Kontrolpanel** → **Hardware og lyd** → **Telefon- og modemindstillinger** → **Modemer**.
- 2 Klik på COM-porten for dit modem → **Egenskaber** → **Diagnosticering** → **Undersøg modem** for at bekræfte, at modemmet kommunikerer med Windows.  
Hvis alle kommandoer modtager svar, fungerer modemmet korrekt.

**KONTROLLER, AT DU ER TILSLUTTET INTERNETTET** — Kontroller, at du har et abonnement hos en internetudbyder. Åbn Outlook Express-e-mail-programmet, klik på **Filer**. Hvis **Arbejd offline** er markeret, skal der klikkes på markeringen for at fjerne den, og derefter oprettes der forbindelse til internettet. For hjælp, kontakt din internet-serviceudbyder.

**SCAN COMPUTEREN FOR SPYWARE** — Hvis du oplever langsom computerydeevne, ofte modtager pop-up-reklamer, eller hvis du har problemer med at koble dig på internettet, kan din computer være inficeret med spyware. Brug et anti-virus-program, der indeholder beskyttelse mod anti-spyware (det er muligt, at dit program skal opgraderes) for at scanne computeren og fjerne spyware. For flere oplysninger, gå til [support.dell.com](http://support.dell.com), og søg efter nøgleordet *spyware*.

## Fejlmeddelelser

 **ADVARSEL:** Før udførelse af nogle af procedurerne i dette afsnit, skal sikkerhedsinstruktionerne i *Produktinformationsguiden* tølges.

Hvis meddelelsen ikke er anført, henvises til dokumentationen for enten operativsystemet eller programmet, som kørte, da meddelelsen kom frem.



**FEJL PÅ EKSTRA Udstyr** — Der kan være fejl på berøringspladen eller den eksterne mus. Ved en ekstern mus kontrolleres kabelforbindelsen. Aktiver indstillingen **Pegeredskab** i systemets installationsprogram (se "Brug af systemets installationsprogram" på side 199). Hvis problemet fortsætter, kontakt da Dell (se "Sådan kontakter du Dell" på side 189).

**UGYLDIG KOMMANDO ELLER FILNAVN** — Kontroller, at du har stavet kommandoen korrekt, lavet mellemrum, hvor de skal være, og brugt det rigtige stinavn.

**CACHE DEAKTIVERET PÅ GRUND AF FEJL** — Der er fejl i primær-cache inden i mikroprocessoren. Kontakt Dell (se "Sådan kontakter du Dell" på side 189).

**FEJL VED CD-DREVETS CONTROLLER** — Hvis cd-drevet ikke reagerer på kommandoer fra computeren (se "Drive Problemer" på side 109).

**DATAFEJL** — Harddrevet kan ikke læse dataene (se "Drive Problemer" på side 109).

**FALDENDE TILGÆNGELIG HUKOMMELSE** — Der kan være fejl ved et eller flere hukommelsesmoduler eller placeret forkert. Geninstaller hukommelsesmodulerne, og udskift dem om nødvendigt (se "Hukommelse" på side 158).

**DISK C: MISLYKKET INITIALISERING** — Mislykket initialisering af harddisken. Kør harddrevtesterne i Dell Diagnostics (Dell diagnosticering) (se "Dell Diagnostics (Dell diagnosticering)" på side 101).

**DREV IKKE KLAR** — Handlingen kræver en harddisk i båsen, før der kan fortsættes. Installer et harddrev i harddrevsbåsen (se "Harddisk" på side 151).

**FEJL VED LÆSNING AF PCMCIA-KORT** — Computeren kan ikke identificere ExpressCard'et. Sæt kortet ind igen eller forsøg med et andet (se "Brug af ExpressCards" på side 81).

**STØRRELSEN PÅ UDVIDET HUKOMMELSE ER ÆNDRET** — Mængden af hukommelsen, der er registreret i NVRAM (ikke-flygtig (permanent) hukommelse), svarer ikke til den hukommelse, der er installeret i computeren. Genstart computeren. Hvis fejlen opstår igen, skal du kontakte Dell (se "Sådan kontakter du Dell" på side 189).

**FILEN, DER KOPIERES, ER FOR STOR TIL DESTINATIONS-DREVET** — Den fil, du forsøger at kopiere, er for stor til disken, eller også er disken fuld. Forsøg af kopiere filen til en anden disk, eller brug en disk med større kapacitet.

**ET FILNAVN MÅ IKKE INDEHOLDE NOGEN AF DE FØLGENDE KARAKTERER: \ / : \* ? " < > |** — Brug ikke disse karakterer i filnavne.

**FEJL PÅ GATE-A20** — Det er muligt, at et hukommelsesmodul er løst. Geninstaller hukommelsesmodulerne, og udskift dem om nødvendigt (se "Hukommelse" på side 158).

**GENEREL FEJL** — Operativsystemet kan ikke udføre kommandoen. Meddelelsen efterfølges normalt af specifikke oplysninger—f.eks., *Printeren er løbet tør for papir.* Udfør den pågældende handling.

**FEJL VED KONFIGURATION AF HARDDISKDREV** — Computeren kan ikke identificere drevtypen. Luk computeren ned, fjern harddisken (se "Harddisk" på side 151), og start computeren fra en cd. Luk derefter computeren ned, geninstaller harddrevet, og genstart computeren. Kør harddrevstesterne i Dell Diagnostics (Dell diagnosticering) (se "Dell Diagnostics (Dell diagnosticering)" på side 101).

**FEJL 0 VED HARDDISK-CONTROLLER** — Harddisken svarer ikke på kommandoer fra computeren. Luk computeren ned, fjern harddisken (se "Harddisk" på side 151), og start computeren fra en cd. Luk derefter computeren ned, geninstaller harddrevet, og genstart computeren. Hvis problemet fortsætter, så prøv med et andet drev. Kør harddrevstesterne i Dell Diagnostics (Dell diagnosticering) (se "Dell Diagnostics (Dell diagnosticering)" på side 101).

**FEJL VED HARDDISK** — Harddisken svarer ikke på kommandoer fra computeren. Luk computeren ned, fjern harddisken (se "Harddisk" på side 151), og start computeren fra en cd. Luk derefter computeren ned, geninstaller harddrevet, og genstart computeren. Hvis problemet fortsætter, så prøv med et andet drev. Kør harddrevstesterne i Dell Diagnostics (Dell diagnosticering) (se "Dell Diagnostics (Dell diagnosticering)" på side 101).

**FEJL VED LÆSNING AF HARDDISK** — Harddisken kan være behæftet med fejl. Luk computeren ned, fjern harddisken (se "Harddisk" på side 151), og start computeren fra en cd. Luk derefter computeren ned, geninstaller harddrevet, og genstart computeren. Hvis problemet fortsætter, så prøv med et andet drev. Kør harddrevstesterne i Dell Diagnostics (Dell diagnosticering) (se "Dell Diagnostics (Dell diagnosticering)" på side 101).

**INDSÆT ET BOOTBART MEDIE** — Operativsystemet forsøger at starte op fra et ikke-startbart medie, såsom en diskettedisk eller cd. Indsæt et startbart medie.

#### **UGYLDIG KONFIGURATIONSOPLYSNINGER - KØR SYSTEMETS**

**INSTALLATIONSPROGRAM** — Systemkonfigurationsoplysningerne svarer ikke til hardwarekonfigurationen. Meddelelsen vises højst sandsynligt efter der er installeret et hukommelsesmodul. Udfør de pågældende indstillinger i systemets installationsprogram (se "Brug af systemets installationsprogram" på side 199).

**FEJL VED TASTATUR-CLOCK LINE** — Ved en eksterne tastaturer kontrolleres kabelforbindelsen. Kør tastatur-controller-test i Dell Diagnostics (Dell diagnosticering) (se "Dell Diagnostics (Dell diagnosticering)" på side 101).

**FEJL PÅ TASTATUR-CONTROLLER** — Ved en eksterne tastaturer kontrolleres kabelforbindelsen. Genstart computeren, og undgå at røre tastaturet eller musen under bootrutinen. Kør tastatur-controller-test i Dell Diagnostics (Dell diagnosticering) (se "Dell Diagnostics (Dell diagnosticering)" på side 101).

**FEJL PÅ TASTATUR-DATALINJE** — Ved en eksterne tastaturer kontrolleres kabelforbindelsen. Kør tastatur-controller-test i Dell Diagnostics (Dell diagnosticering) (se "Dell Diagnostics (Dell diagnosticering)" på side 101).

**FEJL VED FASTSIDDENDE TAST PÅ TASTATURET** — Ved eksterne tastaturer kontrolleres kabelforbindelsen. Genstart computeren, og undgå at røre tastaturet eller tasterne under bootrutinen. Kør testen Stuck Key i Dell Diagnostics (Dell diagnosticering) (se "Dell Diagnostics (Dell diagnosticering)" på side 101).

**LICENSERET INDHOLD ER IKKE TILGÆNGELIGT I MEDIADIRECT** — Dell MediaDirect™ kan ikke bekræfte Digital Rights Management (DRM) restriktionerne, som er arkiveret, så filen kan ikke afspilles (se "Dell MediaDirect-problemer" på side 122).

**HUKOMMELSES-DATALINJEFEJL VED ADRESSE, LÆST VÆRDI FORVENTET VÆRDI** — Et hukommelsesmodul kan være placeret forkert. Geninstaller hukommelsesmodulerne, og udskift dem om nødvendigt (se "Hukommelse" på side 158).

**FEJL VED HUKOMMELSESALLOKERING** — Den software, du forsøger at køre, er i konflikt med operativsystemet, et andet program eller et hjælpeprogram. Luk ned for computeren, vent i 30 sekunder, og genstart den derefter. Forsøg at køre programmet igen. Hvis fejlmeddelelsen stadig vises, så se i softwaredokumentationen.

**HUKOMMELSES-DATALINJE-FEJL PÅ ADRESSE, LÆST VÆRDI FORVENTET VÆRDI** — Et hukommelsesmodul kan være placeret forkert. Geninstaller hukommelsesmodulerne, og udskift dem om nødvendigt (se "Hukommelse" på side 158).

**FEJL VED HUKOMMELSESDOBBELTORDLOGIK VED ADRESSE, LÆST VÆRDI FORVENTET VÆRDI** — Et hukommelsesmodul kan være placeret forkert. Geninstaller hukommelsesmodulerne, og udskift dem om nødvendigt (se "Hukommelse" på side 158).

**FEJL VED HUKOMMELSES-ULIGE/LIGE-ORDLOGIK VED ADRESSE, LÆST VÆRDI FORVENTET VÆRDI** — Et hukommelsesmodul kan være placeret forkert. Geninstaller hukommelsesmodulerne, og udskift dem om nødvendigt (se "Hukommelse" på side 158).

**HUKOMMELSES-LÆSE/SKRIVEFEJL VED ADRESSE, LÆST VÆRDI FORVENTET VÆRDI** — Et hukommelsesmodul kan være placeret forkert. Geninstaller hukommelsesmodulerne, og udskift dem om nødvendigt (se "Hukommelse" på side 158).

**INGEN BOOTENHED TIL RÅDIGHED** — Computeren kan ikke identificere harddisken. Hvis harddisken er din bootenhed, skal du kontrollere, at drevet er installeret, korrekt placeret og partitioneret som bootenhed.

**INGEN BOOTSEKTOR PÅ HARDDISKEN** — Operativsystemet er muligvis beskadiget. Kontakt Dell (se "Sådan kontakter du Dell" på side 189).

**INGEN TIMERTAKTSLAGAFBRYDELSE** — Det er muligt, at en chip på systemkortet ikke fungerer korrekt. Kør systemindstillingstesterne i Dell Diagnostics (Dell diagnosticering) (se "Dell Diagnostics (Dell diagnosticering)" på side 101).

**DER ER IKKE NOK HUKOMMELSE ELLER RESSOURCER. AFSLUT NOGLE PROGRAMMER, OG FØRSØG IGEN** — Du har for mange åbne programmer. Luk alle vinduer, og åbn det program, du ønsker at bruge.

**DER ER IKKE FUNDET NOGET OPERATIVSYSTEM** — Geninstaller harddisken (se "Harddisk" på side 151). Hvis problemet fortsætter, kontakt da Dell (se "Dell Diagnostics (Dell diagnosticering)" på side 101).

**FORKERT CHECKSUM FOR EKSTRA ROM** — Den ekstra ROM fungerer ikke. Kontakt Dell (se "Dell Diagnostics (Dell diagnosticering)" på side 101).

**EN NØDVENDIG. DLL-FIL IKKE FUNDET** — Det program, du forsøger at åbne, mangler en vigtig fil. Fjern og geninstaller derefter programmet.

*Windows XP:*

- 1 Klik på **Start** → **Kontrolpanel** → **Tilføj eller fjern programmer** → **Programmer og funktioner**.
- 2 Vælg det program, du ønsker at fjerne.
- 3 Klik på **Fjern**.
- 4 Se programdokumentationen for installationsoplysninger.

Windows Vista:

- 1 Klik på Windows Vista Start-knappen  → **Kontrolpanel** → **Programmer** → **Programmer og funktioner**.
- 2 Vælg det program, du ønsker at fjerne.
- 3 Klik på **Fjern**.
- 4 Se programdokumentationen for installationsoplysninger.

**SEKTOR IKKE FUNDET** — Operativsystemet kan ikke finde en sektor på harddisken. Du har måske en defekt sektor eller harddisken FAT er beskadiget. Kør Windows' hjælpeprogram Status for fejlsøgning for at kontrollere filstrukturen på harddisken. Se Windows Hjælp for instruktioner (klik på **Start** → **Hjælp**). Hvis der er mange sektorer defekte, skal du lave en back-up af data (hvis det er muligt) og reformatere harddisken.

**SØGEFEJL** — Operativsystemet kan ikke finde et bestemt spor på harddisken.

**FEJL VED NEDLUKNING** — Det er muligt, at en chip på systemkortet ikke fungerer korrekt. Kør systemindstillingstesterne i Dell Diagnostics (Dell diagnosticering) (se "Dell Diagnostics (Dell diagnosticering)" på side 101).

**KLOKKESLÆT-UR HAR MISTET STRØMMEN** — Systemkonfigurationsindstillinger er ødelagte. Tilslut computeren til en stikkontakt for at oplade batteriet. Hvis problemet fortsætter, kan du forsøge at gendanne dataene ved at gå i systeminstallationsprogrammet, og derefter lukke programmet med det samme (se "Brug af systemets installationsprogram" på side 199). Hvis meddelelsen kommer igen, kontakt da Dell (se "Sådan kontakter du Dell" på side 189).

**TID-PÅ-DAGEN-UR STANDSET** — Det reservebatteri, der understøtter systemkonfigurationsindstillingerne, kan have behov for at blive genopladet. Tilslut computeren til en stikkontakt for at oplade batteriet. Hvis problemet fortsætter, kontakt da Dell (se "Sådan kontakter du Dell" på side 189).

**KLOKKESLÆT IKKE INDSTILLET, KØR SYSTEMETS INSTALLATIONSPROGRAM** — Det klokkeslæt, der er gemt i systemets installationsprogram, svarer ikke til system-uret. Ret indstillingerne for **Dato** og **Tid** (se "Brug af systemets installationsprogram" på side 199).

**FEJL I TIMERCHIPTÆLLER 2** — Det er muligt, at en chip på systemkortet ikke fungerer korrekt. Kør systemindstillingstesterne i Dell Diagnostics (Dell diagnosticering) (se "Dell Diagnostics (Dell diagnosticering)" på side 101).

**IKKE FORVENTET AFBRYDELSE I BESKYTTET TILSTAND** — Der kan være fejl ved tastatur-controlleren, eller der kan være et løst hukommelsesmodul. Kør testerne for systemhukommelsen, og tastatur-controller-testen i Dell Diagnostics (Dell diagnosticering) (se "Dell Diagnostics (Dell diagnosticering)" på side 101).

**X:\ ER IKKE TILGÆNGELIG. ENHEDEN ER IKKE KLAR** — Indsæt en disk i drevet, og forsøg igen.

**ADVARSEL: BATTERIET ER KRITISK LAVT** — Batteriet er ved at løbe tør for strøm. Skift batteriet eller tilslut computeren til en stikkontakt, eller aktiver dvaletilstand eller sluk for computeren.

## ExpressCard-problemer

 **ADVARSEL: Før udførelse af nogle af procedurerne i dette afsnit, skal sikkerhedsinstruktionerne i *Produktinformationsguiden* følges.**

**KONTROLLER EXPRESSCARD'ET** — Kontroller, at ExpressCard'et er korrekt isat i stikket.

**KONTROLLER, AT KORTET ER GENKENDT AF WINDOWS** — Dobbeltklik på Sikker fjernelse af hardware-ikonet i Windows proceslinje. Visse kort understøtter ikke denne funktion. Hvis kortet understøtter denne Windows-funktion, vil kortet være vist.

**HVIS DU HAR PROBLEMER MED ET EXPRESSCARD LEVERET AF DELL** — Kontakt Dell (se "Sådan kontakter du Dell" på side 189). Desuden, for Mobile Broadband (WWAN) ExpressCards, se "Mobile Broadband (Wireless Wide Area Network [WWAN])" på side 124.

**HVIS DU HAR PROBLEMER MED ET EXPRESSCARD, DER IKKE ER LEVERET AF DELL** — Kontakt fabrikanten af ExpressCard'et.

## IEEE 1394/enhedsproblemer

 **ADVARSEL: Før udførelse af nogle af procedurerne i dette afsnit, skal sikkerhedsinstruktionerne i *Produktinformationsguiden* følges.**

**KONTROLLER, AT IEEE 1394-ENHEDEN ER GENKENDT AF WINDOWS** —

- 1 Klik på Start → Kontrolpanel → System og vedligeholdelse → Enhedshåndtering.



**BEMÆRK:** Vinduet Brugerkontokontrol bliver måske vist. Hvis du er administrator på computere skal du klikke på **Fortsæt**; ellers skal du kontakte din administrator for at fortsætte den ønskede handling.

Hvis IEEE 1394-enheden er oplystet, genkender Windows enheden.

**HVIS DU HAR PROBLEMER MED EN DELL-LEVERET IEEE 1394-ENHED** — Kontakt Dell eller producenten af IEEE 1394-enheden (se "Sådan kontakter du Dell" på side 189).

**HVIS DU HAR PROBLEMER MED EN IEEE 1394-ENHED, DER IKKE ER LEVERET AF DELL** — Kontakt Dell eller producenten af IEEE 1394-enheden (se "Sådan kontakter du Dell" på side 189).

Sørg for, at IEEE 1394-enheden er forsvarligt sat i stikket

## Tastaturproblemer



**ADVARSEL:** Før udførelse af nogle af procedurerne i dette afsnit, skal sikkerhedsinstruktionerne i *Produktinformationsguiden* følges.



**BEMÆRK:** Brug det integrerede tastatur, når du kører Dell Diagnostics (Dell diagnosticering) eller systemets installationsprogram. Når du tilslutter et eksternt tastatur, fortsætter det integrerede tastatur stadig med at fungere.

### Problemer med eksternt tastatur



**BEMÆRK:** Når du tilslutter et eksternt tastatur, fortsætter det integrerede tastatur stadig med at fungere.

**KONTROLLER TASTATURKABLET** — Sluk computeren, afbryd tastaturkablet og efterse det for skade, og sæt derefter kablet forsvarligt fast igen.

Hvis du bruger et tastatur-forlænger-kabel, skal du fjerne det og tilslutte tastaturet direkte til computeren.

### KONTROLLER DET EKSTERNE TASTATUR —

- 1 Luk ned for computeren, vent 1 minut, og tænd derefter igen.
- 2 Verificer, at tallene, store bogstaver og scroll lock, lyser på tastaturet under bootrutinen.
- 3 Fra Windows-skrivebordet klikkes på **Start**→ **Alle programmer**→ **Tilbehør**→ **Notepad**.
- 4 Skriv nogle karakterer på det eksterne tastatur og verificer, at de dukker op på skærmen.

Hvis du ikke kan verificere trinnene, har du måske et defekt eksternt tastatur.

## FOR AT VERIFICERE AT PROBLEMET VEDRØRER DET EKSTERNE TASTATUR, SÅ KONTROLLER DET INTEGREREDE TASTATUR —

- 1 Sluk for computeren.
- 2 Afbryd det eksterne tastatur.
- 3 Tænd for computeren.
- 4 Fra Windows-skrivebordet klikkes på **Start** → **Alle programmer** → **Tilbehør** → **Notepad**.
- 5 Skriv nogle karakterer på det interne tastatur og verificer, at de dukker op på skærmen.  
Hvis karaktererne vises nu, men ikke vistes med det eksterne tastatur, så har du et defekt eksternt tastatur. Kontakt Dell (se "Sådan kontakter du Dell" på side 189).

**KØR TESTERNE FOR TASTATUR-DIAGNOSTICERING** — Kør de PC-AT-kompatible tastatur-tester i Dell Diagnostics (Dell diagnosticering) (se "Dell Diagnostics (Dell diagnosticering)" på side 101). Hvis testerne viser, at der er et eksternt defekt tastatur, skal du kontakte Dell (se "Sådan kontakter du Dell" på side 189).

### Uventede karakterer

**DEAKTIVER DET NUMERISKE TASTATUR** — Tryk på <Num Lock> for at deaktivere det numeriske tastatur, hvis der vises tal i stedet for bogstaver. Verificer, at lyset på Num Lock ikke er tændt.

## Hængnings- og softwareproblemer

 **ADVARSEL:** Før udførelse af nogle af procedurerne i dette afsnit, skal sikkerhedsinstruktionerne i *Produktinformationsguiden* følges.

### Computeren starter ikke

**KONTROLLER VEKSELSTRØMSADAPTEREN** — Kontroller, at AC-adapteren er korrekt tilsluttet til computeren og stikkontakten.

AC-adapteren slukker, når der er en fejl. Dette grønne lys går ud, når det sker. For at tænde for den igen, skal ac-adapteren afbrydes fra strømkilden i 10 sekunder, hvorefter den sluttes til igen.



## Computeren reagerer ikke



**VARSEL:** Du kan miste data, hvis du ikke kan udføre en nedlukning af operativsystemet.

**SLUK FOR COMPUTEREN** — Hvis du ikke kan få nogen reaktion ved at trykke på en tast på tastaturet eller ved at flytte musen, skal du trykke og holde afbryderknappen i mindst 8 til 10 sekunder (til computeren slukker), og derefter genstarte computeren.

## Et program svarer ikke eller lukke ned gentagne gange

### AFSLUT PROGRAMMET —

- 1 Tryk på <Ctrl><Shift><Esc> samtidigt for at få adgang til Jobliste.
- 2 Klik på fanebladet **Programmer**.
- 3 Klik for at vælge det program, der ikke længere svarer.
- 4 Klik på Afslut.



**BEMÆRK:** chkdsk-programmet vil muligvis køre, når du genstarter computeren. Følg vejledningen på skærmen.

**KONTROLLER SOFTWARE-DOKUMENTATION** — Om nødvendigt afinstalleres og geninstalleres programmet. Softwaren indeholder almindeligvis installationsoplysninger i dokumentationen eller på en diskette eller cd.

## Et program, der er beregnet til et tidligere Microsoft® Windows® operativsystem

### KØR GUIDEN PROGRAMKOMPATIBILITET —

*Windows XP:*

Guiden programkompatibilitet konfigurerer et program, så det kører i et miljø svarende til et ikke-XP-operativsystem.

- 1 Klik på **Start** → **Alle programmer** → **Tilbehør** → **Programkompatibilitetsguide** → **Næste**.
- 2 Følg vejledningen på skærmen.

*Windows Vista:*

Programkompatibilitetsguiden konfigurerer et program, så det kører i et miljø svarende til ikke-Windows Vista-operativsystem-miljøer.

- 1 Klik på Start  → Kontrolpanel → Programmer Brug et ældre program med denne version af Windows.
- 2 På velkomstskræmen klikkes på Næste.
- 3 Følg vejledningen på skærmen.

## En hel blå skærm kommer frem

**SLUK FOR COMPUTEREN** — Hvis du ikke kan få nogen reaktion ved at trykke på en tast på tastaturet eller ved at flytte musen, skal du trykke og holde afbryderknappen i mindst 8 til 10 sekunder (til computeren slukker), og derefter genstarte computeren.

## Dell MediaDirect-problemer

**KONTROLLER DELL MEDIADIRECT-HJÆLPEFILEN FOR FLERE OPLYSNINGER** — Brug menuen **Hjælp** for at få adgang til Dell MediaDirect Hjælp.

**FOR AT AFSPILLE FILM MED DELL MEDIADIRECT SKAL DU HAVE ET DVD-DREV OG DELL DVD PLAYER** — Hvis du har købt et dvd-drev med din computer, bør denne software allerede være installeret.

**VIDEOKVALITETSPROBLEMER** — Sluk for **Brug hardwareacceleration**. Denne funktion har fordel af den specielle håndtering af nogle grafikkort for at nedsætte processorkravene, når der afspilles dvd'er og visse videofiler.

**KAN IKKE AFSPILLE VISSE MEDIEFILER** — Da Dell MediaDirect giver adgang til mediefiler udenfor miljøet i Windows-operativsystemet, er adgangen til autoriseret indhold begrænset. Autoriseret indhold er digitalt indhold, der bruger Digital Rights Management (DRM) (Digital styring af rettigheder). Dell MediaDirect-miljøet kan ikke kontrollere DRM-restriktionerne, så autoriserede filer kan ikke afspilles. Autoriseret musik- og videofiler har et låseikon ved siden af dem. Du kan få adgang til autoriserede filer i Windows-operativsystemets miljø.

**JUSTERING AF FARVEINDSTILLING AF FILM, DER INDEHOLDER SCENER, DER ER FOR MØRKE ELLER FOR LYSE** — Klik på **EagleVision** for at bruge videoforbedringsteknologi, der registrerer videoindhold og dynamisk justerer lysstyrke/kontrast/farvefyldte-forholdene.



**VARSEL:** Du kan ikke geninstallere Dell MediaDirect-funktionen, hvis du frivilligt reformaterer harddrevet. Kontakt Dell for assistance (se "Sådan kontakter du Dell" på side 189).

## Andre softwareproblemer

**SE I SOFTWAREDOKUMENTATIONEN, ELLER KONTAKT SOFTWAREFABRIKANTEN FOR OPLYSNINGER OM PROBLEMLØSNING —**

- Kontroller, at programmet er kompatibelt med det operativsystem, der er installeret på din computer.
- Kontroller, at computeren opfylder de nødvendige minimumskrav, der behøves til at køre softwaren. Se i softwaredokumentationen for oplysninger.
- Kontroller, at programmet er installeret og konfigureret rigtigt.
- Undersøg, at enhedsdriverne ikke er i konflikt med programmet.
- Om nødvendigt afinstalleres og geninstalleres programmet.

**LAV STRAKS BACKUP AF DINE FILER**

**BRUG ET VIRUS-SCANNINGSPROGRAM FOR AT KONTROLLERE HARDDISK, DISKETTER OG CD'ER**

**GEM OG LUK ALLE ÅBNE FILER ELLER PROGRAMMER, OG LUK NED FOR COMPUTEREN VIA START-MENUEN**

**SCAN COMPUTEREN FOR SPYWARE —** Hvis du oplever langsom computerydeevne, ofte modtager pop-up-reklamer, eller hvis du har problemer med at koble dig på internettet, kan din computer være inficeret med spyware. Brug et anti-virus-program, der indeholder beskyttelse mod anti-spyware (det er muligt, at dit program skal opgraderes) for at scanne computeren og fjerne spyware. For flere oplysninger, gå til [support.dell.com](http://support.dell.com), og søg efter nøgleordet *spyware*.

**KØR DELL-DIAGNOSTICERING —** Hvis alle testerne kører korrekt, skyldes fejltilstanden et softwareproblem (se "Dell Diagnostics (Dell diagnosticering)" på side 101).

## Hukommelsesproblemer

 **ADVARSEL: Før udførelse af nogle af procedurerne i dette afsnit, skal sikkerhedsinstruktionerne i *Produktinformationsguiden* følges.**

**HVIS DU MODTAGER EN MEDDELELSE OM UTILSTRÆKKELIG HUKOMMELSE —**

- Gem og luk åbne filer, og afslut åbne programmer, du ikke bruger for at se, om det løser problemet.
- Se i software-dokumentationen om krav til minimumshukommelse. Installer om nødvendigt ekstra hukommelse (se "Hukommelse" på side 158).

- Genindstil hukommelsesmodulerne for at kontrollere, at computeren kommunikerer korrekt med hukommelsen (se "Hukommelse" på side 158).
- Kør Dell Diagnostics (Dell-diagnosticering) (se "Dell Diagnostics (Dell diagnosticering)" på side 101).

#### **HVIS DU OPLEVER ANDRE HUKOMMELSESPROBLEMER —**

- Genindstil hukommelsesmodulerne for at kontrollere, at computeren kommunikerer korrekt med hukommelsen (se "Hukommelse" på side 158).
- Kontroller, at du følger retningslinjerne for installation af hukommelsen (se "Hukommelse" på side 158).
- Kontroller, at den hukommelse, du bruger, understøttes af computeren. For flere oplysninger om den type hukommelse, der understøttes af computeren, se "Hukommelse" på side 158.
- Kør Dell Diagnostics (Dell-diagnosticering) (se "Dell Diagnostics (Dell diagnosticering)" på side 101).

## **Netværksproblemer**



**ADVARSEL:** Før udførelse af nogle af procedurerne i dette afsnit, skal sikkerhedsinstruktionerne i *Produktinformationsguiden* følges.

**KONTROLLER NETVÆRKS KABELSTIKKET** — Kontroller, at netværkskablet sidder godt fast i både netværksstikket på bagsiden af computeren og i netværksstikket.

**KONTROLLER, AT NETVÆRKET LYSER PÅ NETVÆRKSSTIKKET** — Hvis der ikke er noget lys, betyder det, at der ikke er nogen netværkskommunikation. Udskift netværkskablet.



**GENSTART COMPUTEREN, OG LOG PÅ NETVÆRKET IGEN**



**KONTROLLER NETVÆRKSINDSTILLINGERNE** — Kontakt din netværksadministrator eller den person, der har opsat dit netværk for at verificere, at dine netværksindstillinger er korrekte, og at netværket fungerer.

### **Mobile Broadband (Wireless Wide Area Network [WWAN])**



**BEMÆRK:** Brugerguiderne til programmet Dell Mobile Broadband Card Utility og Mobile Broadband ExpressCard kan findes gennem Windows Hjælp (klik på **Start** → **Hjælp**). Du kan også overføre brugerguiden til programmet Dell Mobile Broadband Card fra [support.dell.com](http://support.dell.com).

 **BEMÆRK:** -ikonet vises i meddelelsesområdet, hvis computeren har en Dell WWAN-enhed installeret. Dobbeltklik på ikonet for at starte hjælpeværktøjet.

**AKTIVERING AF MOBILE BROADBAND EXPRESSCARD** — Du skal aktivere Mobile Broadband ExpressCard, før du kan slutte det til netværket. Anbring musen over -ikonet i meddelelsesområdet for at bekræfte forbindelsens status. Hvis kortet ikke er aktiveret, følges kortets aktiveringsinstruktioner, som kan findes i programmet Dell Mobile Broadband Card. For at komme til programmet, skal der dobbeltklikkes på -ikonet, som kan findes i proceslinje, i det nederste højre hjørne på skærmen. Hvis dit ExpressCard ikke er et Dell-mærket kort, henvises til producentens instruktioner for dit kort.

**KONTROLLER NETVÆRKSFORBINDELSENS STATUS I PROGRAMMET DELL MOBILE BROADBAND CARD** — Dobbeltklik på -ikonet for at starte programmet Dell Mobile Broadband Card. Kontroller status i hovedvinduet:

- **Der blev ikke fundet et kort** — Genstart computeren og start Dell Mobile Broadband Card-programmet igen.
- **Kontroller din WWAN-service** — Kontakt udbyderen af din mobile service for at bekræfte dækningsplanen og understøttede tjenester.

## Strømproblemer

 **ADVARSEL:** Før udførelse af nogle af procedurerne i dette afsnit, skal sikkerhedsinstruktionerne i *Produktinformationsguiden* følges.

**KONTROLLER STRØMLYSET** — Når strømlyset tændes eller blinker, så er der strøm på computeren. Hvis strømlyset blinker, så står computeren i slumretilstand—tryk på strømknappen for at afslutte slumretilstand. Hvis lyset stadig ikke tændes, skal du trykke på strømknappen for at tænde computeren.

 **BEMÆRK:** For information om slumretilstand, se "Konfiguration af strømstyringsindstillinger" på side 52.

**OPLADNING AF BATTERIET** — Batteriopladningen kan være helt opbrugt.

- 1 Geninstaller batteriet.
- 2 Brug vekselstrømsadapteren til tilslutning af computeren til en stikkontakt.
- 3 Tænd for computeren.

 **BEMÆRK:** Batterilevetiden (den tid som et batteri kan fungere på en opladning) falder med tiden. Afhængig af, hvor ofte batteriet bruges og de betingelser, hvorunder det bruges, kan du få brug for at købe et nyt batteri i løbet af computerens levetid.

**KONTROLLER BATTERIETS STATUSLYS** — Hvis batteriets statuslys blinker gult eller er konstant gul, så er batteriet lavt eller opbrugt. Tilslut computeren til en stikkontakt.

Hvis batteriets statuslys blinker blå og gult, så er batteriet for varmt til opladning. Luk ned for computeren, fjern den fra stikkontakten, og lad batteri og computer afkøle til stuetemperatur.

Hvis batteriets statuslys blinker hurtigt gult, så kan der være fejl ved batteriet. Se "Sådan kontakter du Dell" på side 189.

**KONTROLLER BATTERITEMPERATUREN** — Hvis batteritemperaturen er under 0°C (32°F), så vil computeren ikke starte.

**TEST STIKKONTAKTEN** — Kontroller, at stikkontakten fungerer ved at teste med en anden enhed, f.eks. en lampe.

**KONTROLLER VEKSELSTRØMSADAPTEREN** — Kontroller kabelforbindelserne til vekselstrømsadapteren. Hvis vekselstrømsadapteren har et lys, så kontroller, at lyset er tændt.

**TILSLUT COMPUTEREN DIREKTE TIL EN STIKKONTAKT** — Afkobl strømbeskyttelsesenheder, power strips og forlængerkabler for at verificere, at computeren tændes.

**FJERN MULIG INTERFERENS** — Fjern blæsere i nærheden, fluorescerende lys, halogenlamper og andre apparater.

**JUSTER STRØMEGENSKABERNE** — Se "Konfiguration af strømstyringsindstillinger" på side 52.

**SÆT HUKOMMELSESMODULERNE IGEN** — Hvis computerens strømlys tændes, men skærmen forbliver blank, skal du geninstallere hukommelsesmodulerne (se "Hukommelse" på side 158).

## Printerproblemer

 **ADVARSEL:** Før udførelse af nogle af procedurerne i dette afsnit, skal sikkerhedsinstruktionerne i *Produktinformationsguiden* følges.

 **BEMÆRK:** Hvis du har brug for teknisk assistance til printerens, skal du kontakte printerfabrikanten.

**KONTROLLER PRINTERDOKUMENTATION** — Se printerdokumentationen for oplysninger om installation og problemløsning.

#### **KONTROLLER, AT DER ER TÆNDT FOR PRINTEREN**

#### **KONTROLLER KABELFORBINDELSERNE TIL PRINTEREN** —

- Se i printerdokumentationen for at få oplysninger om kabelforbindelse.
- Kontroller, at printerkablerne sidder godt fast til printeren og computeren.

**TEST STIKKONTAKTEN** — Kontroller, at stikkontakten fungerer ved at teste med en anden enhed, f.eks. en lampe.

#### **VERIFICER, AT PRINTEREN ER GENKENDT AF WINDOWS** —

*Windows XP:*

- 1 Klik på **Start** → **Kontrolpanel** → **Printere og anden hardware** → **Vis installerede printere og faxprintere**.
- 2 Hvis printeren er oplistet, skal du højreklikke på printerikonet.
- 3 Klik på **Egenskaber** → **Porte**. For en parallelprinter skal du sikre dig, at indstillingen til **Udskriv til følgende port(e)**: indstilling er **LPT1 (Printerport)**. For en USB-printer skal du sikre dig, at indstillingen til **Udskriv til følgende port(e)** er **USB**.

*Windows Vista:*

- 1 Klik på Windows Vista Start-knappen  → **Kontrolpanel** → **Hardware og lyd** → **Printer**.
- 2 Hvis printeren er oplistet, skal du højreklikke på printerikonet.
- 3 Klik på **Egenskaber** og klik på **Porte**.
- 4 Juster indstillingerne efter behov.

**GENINSTALLER PRINTERDRIVEREN** — Se printerdokumentationen for instrukser.

## **Scannerproblemer**



**ADVARSEL:** Før udførelse af nogle af procedurene i dette afsnit, skal sikkerhedsinstruktionerne i *Produktinformationsguiden* følges.



**BEMÆRK:** Hvis du har brug for teknisk assistance til scanneren, skal du kontakte scannerfabrikanten.

**KONTROLLER SCANNERDOKUMENTATION** — Se scannerdokumentationen for oplysninger om installation og problemløsning.

**LÅS SCANNEREN OP** — Sørg for, at din scanner er låst op.

**GENSTART COMPUTEREN, OG PRØV SCANNEREN IGEN**

**KONTROLLER KABELFORBINDELSERNE** —

- Se i scannerdokumentationen for at få oplysninger om kabelforbindelse.
- Kontroller, at scannerkablerne sidder godt fast til scanneren og computeren.

**VERIFICER, AT SCANNEREN GENKENDES AF MICROSOFT WINDOWS** —

*Windows XP:*

- 1 Klik på **Start** → **Kontrolpanel** → **Printere og anden hardware** → **Scannere og kameraer**.
- 2 Hvis scanneren er oplistet, så genkender Windows scanneren.

*Windows Vista:*

- 1 Klik på Windows Vista Start-knappen  → **Kontrolpanel** → **Hardware og lyd** → **Scannere og kameraer**.
- 2 Hvis scanneren er oplistet, så genkender Windows scanneren.

**GENINSTALLER SCANNERDRIVEREN** — Se scannerdokumentationen for instrukser.

## Lyd- og højttalerproblemer

 **ADVARSEL:** Før udførelse af nogle af procedurerne i dette afsnit, skal sikkerhedsinstruktionerne i *Produktinformationsguiden* følges.

### Der er ingen lyd i de integrerede højttalere

**JUSTER WINDOWS' LYDSTYRKE** — Dobbeltklik på højttalerikonet i nederste højre hjørne på skærmen. Kontroller, at der er skruet op for lyden, og at lyden ikke er slået fra. Juster, lyd-, bas- og diskantkontrollerne for at fjerne fordrejning.

**JUSTER LYDEN VHA. TASTATURGENVEJE** — Tryk på <Fn> <End> for at deaktivere (slå lyden fra) eller for at aktivere de integrerede højttalere.

**GENINSTALLER LYD(AUDIO)-DRIVEREN** — Se "Geninstaller drivere og hjælpeværktøjer" på side 134.



## Der er ingen lyd i de eksterne højttalere

**KONTROLLER, AT DER ER TÆNDT FOR SUBWOOFEREN OG HØJTALERNE** — Se installationsdiagrammet, der medfulgte højttalerne. Hvis højttalerne har lydstyrkeknapper, skal du justere lyd, bas eller diskant for at fjerne fordrejning.

**JUSTER WINDOWS' LYDKONTROL** — Klik eller dobbeltklik på højttalerikonet i nederste højre hjørne på skærmen. Kontroller, at der er skruet op for lyden, og at lyden ikke er slået fra.

**AFBRYD HOVEDTELEFONERNE FRA HOVEDTELEFONSTIKKET** — Lyden fra højttalerne slås automatisk fra, når der tilsluttes hovedtelefoner til hovedtelefonstikket.

**TEST STIKKONTAKTEN** — Kontroller, at stikkontakten fungerer ved at teste med en anden enhed, f.eks. en lampe.

**FJERN MULIG INTERFERENS** — Sluk for blæsere i nærheden, fluorescerende lys eller halogenlamper for at tjekke for interferens.

**GENINSTALLER LYDDRIVEREN** — Se "Geninstaller drivere og hjælpeværktøjer" på side 134.

**KØR DELL-DIAGNOSTICERING** — Se "Dell Diagnostics (Dell diagnosticering)" på side 101.



**BEMÆRK:** Lydstyrkekontrollen i nogle MP3-afspillere tilsidesætter Windows' lydindstilling. Hvis du har lyttet til MP3-melodier, skal du kontrollere, at du ikke skruede ned for afspillerens lyd, eller slog den fra.

## Der er ingen lyd i hovedtelefonerne

**KONTROLLER HOVEDTELEFONKABELFORBINDELSEN** — Kontroller, at hovedtelefonkablet sidder godt fast i hovedtelefonstikket (se "Brug af ExpressCards" på side 81).

**JUSTER WINDOWS' LYDSTYRKE** — Klik eller dobbeltklik på højttalerikonet i nederste højre hjørne på skærmen. Kontroller, at der er skruet op for lyden, og at lyden ikke er slået fra.

# Fjernbetjeningsproblemer

## PROGRAMMET REAGERER IKKE PÅ FJERNBETJENINGEN INDEN FOR DET SPECIFICEREDE MAKSIMUM OMRÅDE

- Kontroller, at batteriet er anbragt korrekt med "+"-siden opad. Kontroller, at batteriet ikke er for svagt.
- Peg fjernbetjeningen mod modtageren. Modtageren er under berøringspladen på computeren.
- Flyt fjernbetjeningen tættere på computeren.

## FJERNBETJENINGEN SIDDER FAST I STIKKET

Kontroller, at du ikke uvilkårligt har anbragt fjernbetjeningen i et ikke-Express Card-stik. Kontakt Dell teknisk support for hjælp til at fjerne den.

# Berøringsplade- og museproblemer

## KONTROLLER INDSTILLINGER PÅ BERØRINGSPLADE —

*Windows XP:*

- 1 Klik på Start → Kontrolpanel → Mus.
- 2 Juster indstillingerne efter behov.

*Windows Vista:*

- 1 Klik på Windows Vista Start-knappen  → Kontrolpanel → Hardware og lyd → Mus.
- 2 Juster indstillingerne efter behov.

**KONTROLLER MUSEKABLET** — Sluk computeren, afbryd musekablet og efterse det for skade, og sæt derefter kablet forsvarligt fast igen.

Hvis du bruger et muse-forlænger-kabel, skal du fjerne det og tilslutte musen direkte til computeren.

## FOR AT VERIFICERE, AT PROBLEMET VEDRØRER MUSEN, SÅ KONTROLLER BERØRINGSPLADEN —

- 1 Sluk for computeren.
- 2 Frakobl musen.
- 3 Tænd for computeren.
- 4 På Windows-skrivebordet skal du bruge berøringspladen til at bevæge markøren rundt, vælg et ikon og åbne det.  
Hvis berøringspladen fungerer korrekt, så er musen sikkert defekt.

## KONTROLLER INDSTILLINGERNE I PROGRAMMET SYSTEMINSTALLATION —

Bekræft, at systeminstallationsprogrammet viser den korrekte enhed for pegeenhedsindstilling (computeren finder automatisk en USB-mus uden at foretage nogen indstillingsjusteringer).

**TEST MUSECONTROLLEREN** — For at teste musecontrolleren (som påvirker pegebevægelsen) og berøringspladens eller museknappens bevægelse skal du køre musetesten i testgruppen **Pegeenheder** i "Dell Diagnostics (Dell diagnosticering)" på side 101.

**GENINSTALLER BERØRINGSPLADE-DRIVEREN** — Se "Geninstaller drivere og hjælpeværktøjer" på side 134.

## Video- og skærmproblemer



**ADVARSEL:** Før udførelse af nogle af procedurerne i dette afsnit, skal sikkerhedsinstruktionerne i *Produktinformationsguiden* følges.

### Hvis skærmen er blank



**BEMÆRK:** Hvis du bruger et program, der bruger en højere opløsning end den computeren understøtter, anbefales det, at du tilslutter en ekstern skærm til computeren.

**KONTROLLER BATTERIET** — Hvis du bruger et batteri til at køre computeren med, så kan batteropladningen være opbrugt. Tilslut vekselstrømsadapteren til en stikkontakt vha. vekselstrømsadapterstikket, og tænd derefter for computeren.

**TEST STIKKONTAKTEN** — Kontroller, at stikkontakten fungerer ved at teste med en anden enhed, f.eks. en lampe.

**KONTROLLER VEKSELSTRØMSADAPTEREN** — Kontroller kabelforbindelserne til vekselstrømsadapteren. Hvis vekselstrømsadapteren har et lys, så kontroller, at lyset er tændt.

**TILSLUT COMPUTEREN DIREKTE TIL EN STIKKONTAKT** — Afkobl strømbeskyttelsesenheder, power strips og forlængerkabler for at verificere, at computeren tændes.

**JUSTER STRØMEGENSKABERNE** — Søg efter nøgleordet *slumre* i Windows Hjælp.

**SKIFT VIDEOBILLEDE** — Hvis computeren er tilsluttet en ekstern skærm, skal du trykke på <Fn> <F8> for at skifte videobilledet til skærmen.

## Hvis det er svært at læse på skærmen

**JUSTER LYSSTYRKEN** — Tryk på <Fn> og op- og ned-piletasten.

**FLYT DEN EKSTERNE SUBWOOFER VÆK FRA COMPUTEREN ELLER SKÆRMEN.** Hvis det eksterne højttalersystem inkluderer en subwoofer, skal du sikre dig, at subwooferen står mindst 60 cm (2 ft) væk fra computeren og den eksterne skærm.

**FJERN MULIG INTERFERENS.** Fjern blæsere i nærheden, fluorescerende lys, halogenlamper og andre apparater.

**DREJ COMPUTEREN, SÅ DEN VENDER EN ANDEN VEJ.** Fjern genskin fra sollys, hvilket kan medføre dårlig billedkvalitet.

### JUSTER WINDOWS' SKÆRMINDSTILLINGER —

*Windows XP:*

- 1 Klik på **Start** → **Kontrolpanel** → **Udseende og temaer**.
- 2 Klik på det område, du vil ændre, eller klik på ikonet **Skærm**.
- 3 Prøv forskellige indstillinger af **Farvekvalitet** og **Skærmopløsning**.

*Windows Vista:*

- 1 Klik på Windows Vista Start-knappen  → **Kontrolpanel** → **Hardware og lyd** → **Personlige indstillinger** → **Skærmindstillinger**.
- 2 Juster indstillingerne **Opløsning** og **Farver** efter behov.

**KØR TESTERNE FOR SKÆRMDIAGNOSTICERING** — Hvis der ikke vises nogen meddelelse, og du stadig har et skærmproblem, men skærmen ikke er helt blank, skal du køre **Video-enhedsgruppen** i "Dell Diagnostics (Dell diagnosticering)" på side 101, og derefter kontakte Dell (se "Sådan kontakter du Dell" på side 189).

**SE "FEJLMEDDELELSER"** — Hvis der vises en fejlmeddelelse, se "Fejlmeddelelser" på side 112.

## Hvis det kun er muligt at læse på en del af skærmen

### TILSLUT EN EKSTERN SKÆRM —

- 1 Luk ned for computeren, og tilslut en ekstern skærm til computeren.
- 2 Tænd for computeren og skærmen, og juster skærmlysstyrke- og kontrast-kontrollerne.

Hvis den eksterne skærm fungerer, så kan computerskærmen eller videocontrolleren være defekte. Kontakt Dell (se "Sådan kontakter du Dell" på side 189).

# Drivere

## Hvad er en driver?

En driver er et program, der styrer en enhed, som f.eks. en printer, en mus eller et tastatur. Alle enheder kræver et driverprogram.

En driver fungerer som en oversætter mellem en enhed og andre programmer, der bruger enheden. Hver enhed har sit eget sæt specielle kommandoer, som kun dets driver kan genkende.

Dell leverer computeren med de nødvendige drivere installeret på forhånd—der er ikke behov for yderligere installation eller konfiguration.

 **VARSEL:** Mediet *Drivers and Utilities* (Drivere og hjælpeværktøjer) indeholder måske drivere til operativsystemet, der ikke er på computeren. Kontroller, at du har den software, der hører til operativsystemet.

Mange drivere, såsom tastaturdriveren, følger med Microsoft Windows operativsystemet. Du bør brug for at installere driverne, hvis du:

- Opgraderer operativsystemet.
- Geninstallerer operativsystemet.
- Tilslutter eller installerer en ny enhed.

## Identificering af drivere

Hvis du oplever et problem med nogen enheder, skal du finde ud af, om driveren er årsag til problemet, og om nødvendigt opdatere driveren.

*Windows XP:*

- 1 Klik på **Start** → **Kontrolpanel**.
- 2 Under **Vælg en kategori** skal du klikke på **Ydeevne og vedligeholdelse**, og klik på **System**.
- 3 I vinduet **Systemegenskaber** skal du klikke på fanebladet **Hardware**, og klikke på **Enhedshåndtering**.

*Windows Vista:*

- 1 Klik på Windows Vista Start-knappen  og højreklik på **Denne computer**.
- 2 Klik på **Egenskaber** → **Enhedshåndtering**.



**BEMÆRK:** Vinduet **Brugerkontokontrol** bliver måske vist. Hvis du er administrator på computeren skal du klikke på **Fortsæt**; ellers skal du kontakte din administrator for at fortsætte.

Rul ned igennem listen for at se, om der er nogen enheder, der har et udråbstegn (en gul cirkel med et [!]) på enhedsikonet.

Hvis der er et udråbstegn ved siden af enhedens navn, skal du muligvis geninstallere driveren eller en ny driver (se "Geninstaller drivere og hjælpeværktøjer" på side 134).

## Geninstaller drivere og hjælpeværktøjer



**VARSEL:** Dell Support-webstedet på [support.dell.com](http://support.dell.com) og mediet *Drivers and Utilities* (Drivere og hjælpeværktøjer) giver dig godkendte drivere for Dell computere. Hvis du installerer drivere fra andre kilder, er det ikke sikkert, at computeren fungerer korrekt.

## Brug af Windows Tilbageførsel af Enhedsdriver

Hvis der opstår et problem med computeren, efter du installerer eller opdaterer en driver, kan du bruge Gendannelse af enhedsdriver til at erstatte driveren med den tidligere installerede version.

*Windows XP:*

- 1 Klik på **Start** → **Denne computer** → **Egenskaber** → **Hardware** → **Enhedshåndtering**.
- 2 Højreklik på enheden, for hvilken den nye driver blev installeret, og klik på **Egenskaber**.
- 3 Klik på fanebladet **Drivere** → **Tilbageførsel af driver**.

*Windows Vista:*

- 1 Klik på Windows Vista Start-knappen , og højre klik på **Computer**.
- 2 Klik på **Egenskaber** **Enhedshåndtering**.



**BEMÆRK:** Vinduet **Brugerkontokontrol** bliver måske vist. Hvis du er administrator på computeren, skal du klikke på **Fortsæt**; ellers skal du kontakte din administrator for at gå ind i **Enhedshåndtering**.

- 3 Højreklik på enheden, for hvilken den nye driver blev installeret, og klik på **Egenskaber**.
- 4 Klik på fanebladet **Drivere** → **Tilbageførsel af driver**.

Hvis Gendannelse af driver ikke løser problemet, så brug Systemgendannelse (se "Gendannelse af Microsoft Windows operativsystemet" på side 138) for at føre computeren tilbage til den operativindstilling, som den var i, før du installerede driveren.

### **Brug af mediet Drivers and Utilities (Drivere og hjælpeværktøjer)**

Hvis brug af Tilbageførsel af Enhedsdriver eller Systemgendannelse (se "Gendannelse af Microsoft Windows operativsystemet" på side 138) ikke løser problemet, skal du geninstallere driveren fra mediet *Drivers and Utilities* (Drivere og hjælpeværktøjer).

- 1 Med Windows-skrivebordet vist, isættes mediet *Drivers and Utilities* (Drivere og hjælpeværktøjer).

Hvis det er første gang du bruger mediet *Drivers and Utilities* (Drivere og hjælpeværktøjer), skal du gå til Trin 2. Hvis ikke, så fortsæt til Trin 5.

- 2 Når installationsprogrammet *Drivers and Utilities* (Drivere og hjælpeværktøjer) starter, skal meddelelserne på skærmen følges.



**BEMÆRK:** I de fleste tilfælde starter programmet *Drivers and Utilities* (Drivere og hjælpeværktøjer) automatisk. Hvis den ikke gør det, skal du starte Windows Explorer, klikke på mediedrevet for at se medieindholdet og derefter dobbeltklikke på *autorcd.exe*-filen.

- 3 Når vinduet **Guiden InstallShield er fuldført** bliver vist, fjernes disken *Drivers and Utilities* (Drivere og hjælpeværktøjer), og der klikkes på **Afslut** for at genstarte computeren.
- 4 Når du ser Windows-skrivebordet, skal du isætte disken *Drivers and Utilities* (Drivere og hjælpeværktøjer).
- 5 På skærmen **Welcome Dell System Owner** (Velkommen, Dell system-ejer) klikker du på **Næste**.



**BEMÆRK:** Programmet *Drivers and Utilities* (Drivere og hjælpeværktøjer) viser kun drivere for hardwaren, som var installeret på computeren, da du modtog den. Hvis du installerede yderligere hardware, bliver driverne for den nye hardware muligvis ikke vist. Hvis disse drivere ikke vises, skal du forlade programmet *Drivers and Utilities* (Drivere og hjælpeværktøjer). For oplysninger om drivere, se dokumentationen der kom med enheden.

En meddelelse bliver vist, som angiver, at programmet *Drivers and Utilities* (Drivere og hjælpeværktøjer) finder hardware i din computer.

Driverne, som bliver brugt af computeren, bliver automatisk vist i vinduet **My Drivers—The Resource CD has identified these components in your system** (Mine drivere - mediet Drivere og hjælpeværktøjer har identificeret disse komponenter i dit system).

- 6 Klik på den driver, som du ønsker at geninstallere og følg instruktionerne på skærmen.

Hvis der er en bestemt driver, der ikke er oplistet, så kræves driveren ikke af dit operativsystem.

### Manuel geninstallation af drivere



**BEMÆRK:** Hvis computeren har en Consumer IR-port, og du geninstallerer en Consumer IR-driver, skal du først aktivere Consumer IR-porten i systeminstallationsprogrammet (se "Brug af systemets installationsprogram" på side 199) før du fortsætter med installation af driveren (se "Geninstaller drivere og hjælpeværktøjer" på side 134). For information om komponenter, som er installeret på computeren, se "Sådan bestemmer du computerens konfiguration" på side 19.

Efter udtrækning af driverfilerne til dit harddrev som beskrevet i det foregående afsnit:

*Windows XP:*

- 1 Klik på **Start**→ **Denne computer**→ **Egenskaber**→ **Hardware**→ **Enhedshåndtering**.
- 2 Dobbeltklik på den enhedstype, som du skal installere driver til (f.eks. **Lyd** eller **Video**).
- 3 Dobbeltklik på navnet på den enhed, du skal installere driver til.
- 4 Klik på fanebladet **Driver**→ **Opdater driver**.
- 5 Klik på **Installer fra en liste eller en bestemt placering (avanceret)**→ **Næste**.
- 6 Klik på **Gennemse** og gå til det sted, hvor du tidligere kopierede driverfilerne.
- 7 Når navnet på den tilhørende driver dukker op, skal du klikke på **Næste**.
- 8 Klik på **Afslut**, og **genstart computeren**.

*Windows Vista:*

- 1 Klik på Windows Vista Start-knappen , og højreklik på **Computer**.
- 2 Klik på **Egenskaber**→ **Enhedshåndtering**.





**BEMÆRK:** Vinduet **Brugerkontokontrol** bliver måske vist. Hvis du er administrator på computeren, skal du klikke på **Fortsæt**; ellers skal du kontakte din administrator for at gå ind i **Enhedshåndtering**.

- 3 Dobbeltklik på den enhedstype, som du skal installere driver til (f.eks. **Lydeller Video**).
- 4 Dobbeltklik på navnet på den enhed, du skal installere driver til.
- 5 Klik på fanebladet **Driver**→ **Opdater driver**→ **Gennemse computeren for driversoftware**.
- 6 Klik på **Gennemse** og gå til det sted, hvor du tidligere kopierede driverfilerne.
- 7 Når navnet på den behørig driver bliver vist, skal du klikke på driverens navn→ **OK**→ **Next**.
- 8 Klik på **Afslut**, og genstart computeren.

## Fejlfinding af software- og hardwareproblemer

Hvis en enhed enten ikke findes under opsætning af operativsystemet eller findes, men er forkert konfigureret, kan du bruge **Hardware-fejlfinder** til at løse inkompatibiliteten.



**BEMÆRK:** Windows Vista® er et nyt operativsystem, så drivere eller programmer, som understøtter visse enheder er måske ikke tilgængelige endnu. Rådfør med din hardwareproducent for information om Windows Vista support til din enhed.

Sådan startes **Hardwarefejlfinding**:

*Windows XP:*

- 1 Klik på **Start**→ **Hjælp**.
- 2 Skriv **Hardwarefejlfinding** i søgefeltet, og tryk på <Enter> for at starte søgningen.
- 3 I afsnittet **Løs et problem** klikkes på **Hardwarefejlfinding**.
- 4 I listen **Hardwarefejlfinding** vælges den option, som bedst beskriver problemet, og der klikkes på **Næste** for at følge de resterende fejlfindingstrin.

*Windows Vista:*

- 1 Klik på Windows Vista **Start**-knappen  og klik på **Hjælp**.
- 2 I afsnittet **Få svar** klikker du på **Fejlfinding**  
eller  
Indtast **Hardware-fejlfinder** i søgefeltet, og tryk derefter på <Enter>.

- 3 Fra søgningsresultaterne vælges den option, som bedst beskriver problemet, og de resterende fejlfindingstrin følges.



**BEMÆRK:** Hvis du ikke finder svarene i de kategoriserede punkter i Fejlfinding, kan du få online hjælp ved at indtaste dit spørgsmål i feltet **Søg i Hjælp** øverst i vinduet.

## Gendannelse af Microsoft Windows operativsystemet

### Gendannelse af Windows Vista®

Du kan gendanne operativsystemet Windows Vista på følgende måder:

- Windows Vista inkluderer Sikkerhedskopi- og gendannelsescenter til at oprette sikkerhedskopier af vigtige filer på din computer eller til at sikkerhedskopiere hele harddrevet. Du kan derefter gendanne dit operativsystem eller filer efter behov.
- Microsoft Windows systemgendannelse returnerer dit harddrev til en tidligere funktionstilstand uden at datafiler bliver påvirket. Brug Systemgendannelse som den første løsning til at gendanne operativsystemet og beholde datafiler. For instruktioner, se "Brug af Microsoft Windows Systemgendannelse" på side 143.
- Dell Factory Image Restore gendanner dit harddrev til den operativstatus, det var i, da du købte computeren. Dell Factory Image Restore sletter permanent alle data på harddrevet og fjerner alle programmer, der er installeret, efter du modtog computeren. Brug kun fabriksgendannelse, hvis systemgendannelse ikke løste dit problem med operativsystemet.
- Hvis du modtog en *operativsystem* disk med computeren, kan du bruge den til at gendanne dit operativsystem. Brug af disken *Operativsystem* vil imidlertid også slette al data på harddisken. Brug *kun* disken, hvis Systemgendannelse ikke løste problemet med dit operativsystem.

### Brug af Windows Vista Systemgendannelse

Windows Vista-operativsystem giver via Systemgendannelse mulighed for at få computeren tilbage til en tidligere operativ indstilling (uden påvirkning af datafilerne), hvis der foretages ændringer på hardware, software eller andre systemindstillinger, der har efterladt computeren i en uønsket operativ indstilling. Se Windows Hjælp for information om brug af Systemgendannelse.

For at få adgang til Windows Hjælp skal du klikke på Windows Vista Start-knappen  → Hjælp.

 **VARSEL:** Foretag regelmæssig back-up af dine datafiler. Systemgendannelse viser ikke dine datafiler eller reparerer dem.

 **BEMÆRK:** Proceduren i dette dokument er skrevet til Windows' standardvisning, så det er ikke sikkert det gælder, hvis du opsætter din Dell computer to the Windows klassisk-visning.

### ***Dannelse af Gendannelsessted***

Du kan enten automatisk eller manuelt oprette et gendannelsespunkt fra Windows Vista Sikkerhedskopi- og gendannelsescenter. Sådan kommer du til Windows Vista Sikkerhedskopi- og gendannelsescenter:

- Klik på Windows Vista Start-knappen  → Velkomst. I sektionen **Introduktion til Windows** klikker du på **Vis alle 14 punkter...** → **Sikkerhedskopi- og gendannelsescenter.**

ELLER

- Klik på Windows Vista Start-knappen  → **Alle programmer** → **Vedligeholdelse** → **Sikkerhedskopi- og gendannelsescenter.** Under **Opgaver** klikker du på **Opret et gendannelsespunkt, eller foretag ændringer i indstillinger.**

For mere information:

- 1 Klik på Windows Vista Start-knappen  → **Hjælp og support.**
- 2 Indtast **Systemgendannelse** i søgefeltet og tryk på <Enter>.

### ***Gendan computeren til en tidligere operativ indstilling***

Hvis problemet opstår, efter du har installeret en enhedsdriver, så brug Tilbageførsel af Enhedsdriver (se "Brug af Windows Tilbageførsel af Enhedsdriver" på side 134) for at løse problemet. Hvis Tilbageførsel af Enhedsdriver ikke løser problemet, skal du bruge systemgendannelse.

 **VARSEL:** Før du gendanner computeren til en tidligere operativ indstilling, skal du gemme og lukke alle åbne filer og forlade alle åbne programmer. Ændr, åbn eller slet ikke nogen filer eller programmer, før end systemgendannelsen er fuldført.

- 1 Klik på Windows Vista Start-knappen  → **Kontrolpanel** → **System og vedligeholdelse** → **Sikkerhedskopi- og gendannelsescenter.**

- 2 I listen **Opgaver** klikker du på **Reparer Windows ved hjælp af Systemgendannelse**.
- 3 Klik på **Fortsæt** i dialogboksen **Brugerkontokontrol (UAC)**, når der bedes om tilladelse til at køre programmet.
- 4 Klik på **Næste** i vinduet **Systemgendannelse** for at se de seneste gendannelsespunkter i kronologisk rækkefølge.
- 5 Vælg markeringsboksen **Vis gendannelsespunkter, der er ældre end 5 dage** for at se hele listen med gendannelsespunkter.
- 6 Vælg et gendannelsespunkt. Forsøg at gendanne fra det seneste gendannelsespunkt. Hvis dette gendannelsespunkt ikke korrigerer problemet, skal du prøve det næst ældste gendannelsespunkt, til problemet er løst. Al software, som er installeret efter det valgte gendannelsespunkt, skal installeres igen.
- 7 Klik på **Næste** → **Afslut**.
- 8 Når du anmodes om det, skal du klikke på **Ja**.
- 9 Når systemgendannelse er færdig med at indsamle data, genstarter computeren.
- 10 Efter genstart af computeren klikkes på **OK**.

For at ændre gendannelsessted, kan du gentage enten trinnene ved at vælge et andet gendannelsessted, eller du kan vælge **Fortryd gendannelsen**.

Hvis du ser nogen fejlmeddelelser under gendannelsesprocessen, skal du følge meddelelserne på skærmen for at korrigere fejlen.

### ***Fortryd den sidste foretagne systemgendannelse***



**VARSEL:** Før du fortryder den sidste foretagne systemgendannelse, gemmes og lukkes alle åbne filer, og alle åbne programmer forlades. Ændr, åbn eller slet ikke nogen filer eller programmer, førend systemgendannelsen er fuldført.



- 1 Klik på Windows Vista Start-knappen  → **Hjælp og support**.
- 2 Indtast **Systemgendannelse** i søgefeltet og tryk på <Enter>.
- 3 Klik på **Fortryd min seneste gendannelse**, og klik derefter på **Næste**.

## Gendannelse af computeren til standard fabrikskonfiguration

Med indstillingen **Dell Factory Image Restore** kan du gendanne dit harddrev til dens oprindelige fabrikskonfiguration, som da du først købte den fra Dell. Denne indstilling vises på Dell computere, som oprindeligt havde Windows Vista - operativsystemet forudinstalleret og inkluderer ikke computere, som er købt gennem Express Upgrade-lanceringen, eller computere, som blev opgraderet til Windows Vista fra en tidligere version af Windows-operativsystemerne.



**VARSEL:** Når du gendanner computeren til standard fabrikskonfiguration, bliver al data på harddrevet slettet. Før denne procedure udføres, skal du sikkerhedskopiere personlige filer. Hvis du ikke sikkerhedskopierer personlige filer, går dataene tabt.

- 1 Genstart computeren. For at gøre dette, skal du klikke på Windows Vista Start-knappen  →  → **Genstart**.
- 2 Mens computeren genstarter, skal du trykke på <F8>, til menuen **Avancerede startindstillinger** bliver vist på skærmen.



**BEMÆRK:** Du skal trykke på <F8>-tasten, inden Windows-logoet vises på skærmen. Hvis du trykker på <F8>, efter at Windows-logoet vises på skærmen, vil menuen **Avancerede startindstillinger** ikke blive vist på skærmen. Hvis du ikke ser menuen **Avancerede startindstillinger**, skal du genstarte computeren, og derefter gentage dette trin, til du ser menuen på skærmen.

- 3 Tryk på <Down Arrow> for at vælge **Reparer computeren** på menuen **Avancerede startindstillinger** og tryk derefter på <Enter>.
- 4 Angiv de sprogindstillinger, som du ønsker, og klik derefter på **Næste**.
- 5 Log ind som en bruger, der har administrative rettigheder, og klik derefter på **OK**.
- 6 Klik på **Dells fabriksgendannelse**.
- 7 I vinduet **Dell fabriksgendannelse** klikker du på **Næste**.
- 8 Vælg markeringsfeltet **Ja, formater harddrevet og gendan systemsoftwaren til fabriksstilstand**.
- 9 Klik på **Næste**. Computeren gendannes til standard fabrikskonfigurationen.
- 10 Når gendannelsesfunktionen er færdig, skal du klikke på **Afslut** for at genstarte computeren.

## Brug af mediet Operating System (Operativsystem)

### Før du starter

Hvis du overvejer at geninstallere Windows-operativsystemet for at korrigere et problem med en nyligt installeret driver, skal du først bruge Windows Gendannelse af enhedsdriver (se "Brug af Windows Tilbageførsel af Enhedsdriver" på side 134). Hvis Tilbageførsel af enhedsdriver ikke løser problemet, så brug Systemgendannelse (se "Brug af Microsoft Windows Systemgendannelse" på side 143).

 **VARSEL:** Før udførelse af installation, så foretag back-up af alle datafiler på din primære harddisk. Ved konventionelle harddiskkonfigurationer er den primære harddisk det første drev, der genkendes af computeren.

For at geninstallere Windows skal du bruge følgende:

- Mediet Dell *Operating System* (Operativsystem)
- Mediet Dell *Drivers and Utilities* (Drivere og hjælpeværktøjer)

 **BEMÆRK:** Mediet *Drivers and Utilities* (Drivere og hjælpeværktøjer) indeholder de drivere, der blev installeret under samlingen af computeren. Brug mediet *Drivers and Utilities* (Drivere og hjælpeværktøjer) til at indlæse alle nødvendige drivere, deriblandt de drivere, der er nødvendige, hvis computeren har en RAID-controller.

### Geninstallation af Windows Vista

Geninstallationsprocessen kan tage 1 til 2 timer at gennemføre. Når du har geninstalleret operativsystemet, skal du også geninstallere enhedsdrivere, virusbeskyttelsesprogrammer og andet software.

 **VARSEL:** Mediet *Operating System* (Operativsystem) giver forskellige muligheder for geninstallation af Windows. Indstillingerne kan overskrive filer og muligvis påvirke programmer, der er installeret på harddisken. Derfor skal du ikke geninstallere Windows, medmindre en Dell teknisk support-tekniker har givet dig besked om at gøre det.

- 1 Gem og luk alle åbne filer, og afslut alle åbne programmer.
- 2 Indfør mediet *Operating System* (Operativsystemet).
- 3 Klik på **Afslut**, hvis meddelelsen **Installer Windows** vises.
- 4 Genstart computeren.

Når DELL-logoet vises, skal du trykke på <F12> med det samme.

 **BEMÆRK:** Hvis du venter for længe og operativsystemlogoet vises, skal du fortsætte med at vente, indtil du ser Microsoft Windows-skrivebordet, derefter skal du lukke computeren ned igen og fortsætte igen.

 **BEMÆRK:** De næste trin ændrer kun boot-sekvensen denne ene gang. Ved den næste opstart starter computeren op i overensstemmelse med enhederne, der er angivet i systemets opsætningsprogram.

5 Når listen med startenheder vises, fremhæves **cd/dvd/cd-rw-drev**, og tryk derefter på <Enter>.

6 Tryk på en hvilken som helst tast for at **Starte fra cd-rom**.

7 Følg instruktionerne på skærmen for at gøre installationen færdig.

 **BEMÆRK:** Du kan ikke geninstallere Dell MediaDirect, hvis du frivilligt reformaterer harddrevet. Du skal bruge installationssoftwaren til at geninstallere Dell MediaDirect. Se "Sådan kontakter du Dell" på side 189.

## Gendannelse af Windows XP

Systemgendannelse returnerer computeren til et tidligere driftsstadie uden at datafilerne bliver påvirket. Brug Systemgendannelse som den første løsning til at gendanne operativsystemet og beholde datafiler.

- Dell PC Restore by Symantec returnerer harddrevet til den funktionstilstand, den var i, da du købte computeren. Den sletter permanent alt data på harddrevet og fjerner alle programmer, som blev installeret efter du modtog computeren. Brug kun Dell PC Restore, hvis Systemgendannelse ikke løste dit problem med operativsystemet.
- Hvis du modtog en *operativsystem* disk med computeren, kan du bruge den til at gendanne dit operativsystem. Brug af disken *Operativsystem* vil imidlertid også slette al data på harddisken. Brug *kun* disken, hvis Systemgendannelse ikke løste problemet med dit operativsystem.

## Brug af Microsoft Windows Systemgendannelse

Windows-operativsystem giver via Systemgendannelse mulighed for at få computeren tilbage til en tidligere operativ indstilling (uden påvirkning af datafilerne), hvis der foretages ændringer på hardware, software eller andre systemindstillinger, der har efterladt computeren i en uønsket operativ indstilling. Se Windows Help and Support Center (Windows Hjælp og Supportcenter) for information om brug af System Restore (Systemgendannelse).

 **VARSEL:** Foretag regelmæssig back-up af dine datafiler. Systemgendannelse viser ikke dine datafiler eller reparerer dem.

 **BEMÆRK:** Proceduren i dette dokument er skrevet til Windows standardvisning, så det er ikke sikkert den gælder, hvis du opsætter din Dell-computer til Windows Klassisk-visning.

### ***Start af Systemgendannelse***

 **VARSEL:** Før du gendanner computeren til en tidligere operativ indstilling, skal du gemme og lukke alle åbne filer og forlade alle åbne programmer. Ændr, åbn eller slet ikke nogen filer eller programmer, førend systemgendannelsen er fuldført.

- 1 Klik på **Start**→ **All programmer**→ **Tilbehør**→ **Systemværktøjer**→ **Systemgendannelse**.
- 2 Klik på enten **Gendan computeren** til et tidligere tidspunkt eller **Opret et gendannelsespunkt**.
- 3 Klik på **Næste** og følg de resterende meddelelser på skærmen.

Hvis Systemgendannelse ikke løste problemet, kan du fortryde den sidste systemgendannelse.

### ***Fortryd den sidste foretagne systemgendannelse***

 **VARSEL:** Før du fortryder den sidste foretagne systemgendannelse, gemmes og lukkes alle åbne filer, og alle åbne programmer forlades. Ændr, åbn eller slet ikke nogen filer eller programmer, førend systemgendannelsen er fuldført.

- 1 Klik på **Start**→ **Alle programmer**→ **Tilbehør**→ **Systemværktøjer**→ **Systemgendannelse**.
- 2 Klik på **Fortryd min seneste gendannelse** og klik på **Næste**.

### ***Aktivering af Systemgendannelse***

 **BEMÆRK:** Hvis du geninstallerer Windows XP med mindre end 200 MB tilgængelig fri harddiskplads, vil Systemgendannelse automatisk blive deaktiveret.

For at se, om Systemgendannelse er aktiveret:

- 1 Klik på **Start**→ **kontrol panel**→ **Præstation og vedligeholdelse**→ **System**.
- 2 Klik på fanebladet **Systemgendannelse** og sørg for, at **Deaktiver systemgendannelse** ikke er markeret.



## Brug af Dell™ PC Restore

 **VARSEL:** Brug af Dell PC Restore sletter permanent alle data på hardddrevet og fjerner alle programmer eller drivere, som blev installeret efter du modtog computeren. Hvis der er muligt, så lav en backup af data, før du bruger disse muligheder. Brug kun PC Restore, hvis Systemgendannelse ikke løste problemet med operativsystemet.

 **BEMÆRK:** Dell PC Restore fra Symantec er måske ikke tilgængelige i visse lande eller på visse computere.

Brug kun Dell PC Restore som den sidste mulighed til at gendanne dit operativsystem. Disse muligheder gendanner harddisken til den operative status, den var i, da du købte computeren. Programmer eller filer, der er tilføjet, efter du modtog computeren—herunder datafiler—slettes permanent fra harddisken. Datafiler inkluderer dokumenter, regneark, e-mail-meddelelser, digitalfotos, musikfiler osv. Hvis det er muligt, så lav en back-up af al data, før du bruger PC Restore.

Sådan bruges PC Restore:

- 1 Tænd for computeren.

Under startprocessen vises en blå bjælke med [www.dell.com](http://www.dell.com) øverst på skærmen.

- 2 Straks når du ser en blå bjælke skal du trykke på <Ctrl><F11>.

Hvis du ikke trykkes på <Ctrl><F11> i tide, skal du lade computeren afslutte opstarten (start), og derefter genstarte den en gang til.

 **VARSEL:** Hvis du ikke ønsker at fortsætte med PC Restore, skal du klikke på **Genstart**.

- 3 Klik på **Gendan** og klik på **Bekræft**.

Gendannelsesprocessen tager ca. 6-10 minutter.

- 4 Når der kommer en meddelelse klikkes på **Afslut** for at genstarte computeren.

 **BEMÆRK:** Luk ikke manuelt ned for computeren. Klik på **Afslut**, og lad computeren genstarte helt.

- 5 Når du anmodes om det, skal du klikke på **Ja**.

Computeren genstarter. Da computeren gendannes til dens oprindelige driftsstatus, vises skærbilleder som f.eks. Slutbrugerlicensaftale, der er de samme, der blev vist første gang, der blev tændt for computeren.

6 Klik på **Næste**.

Systemgendannelse-skærmen kommer frem, og computeren genstarter.

7 Efter genstart af computeren klikkes på **OK**.

Sådan fjernes PC Restore fra hardddrevet:



**VARSEL:** Fjernelse af Dell PC Restore fra harddisken vil permanent slette hjælpefunktionen PC Restore-hjælpeværktøjet. Når du har fjernet Dell PC Restore, kan du ikke bruge det til at gendanne computerens operativsystem.

Dell PC Restore gendanner harddisken til den driftstatus, den var i, da du købte computeren. Det anbefales, at du *ikke* fjerner pc'-gendannelse fra computeren, også selv om du har brug for ekstra harddiskplads. Hvis du fjerner PC Restore fra harddisken, kan du aldrig nogensinde få det igen, og du vil aldrig kunne bruge PC Restore til at returnere computerens operativsystem til dens originale status.

1 Log på computeren som lokal administrator.

2 I Microsoft Windows Explorer, skal du gå til c:\dell\utilities\DSR.

3 Dobbeltklik på filnavnet **DSRIRRemv2.exe**.



**BEMÆRK:** Hvis du ikke logger på som administrator, vises der en meddelelse, at du skal logge på som administrator. Klik på **Afslut**, log derefter på som lokal administrator.



**BEMÆRK:** Hvis partitionen for PC Restore ikke eksisterer på computerens harddiske, vises der en meddelelse om, at partitionen ikke blev fundet. Klik på **Afslut**; fordi der ikke er nogen partition til at slette.

4 Klik på **OK** for at fjerne PC Restore-partitionen på harddisken.

5 Klik på **Ja**, når der vises en bekræftelsesmeddelelse.

PC Restore-partitionen slettes, og den ekstra harddiskplads tilføjes et ledigt sted på harddisken.

6 Højreklik på **Lokal Disk (C)** i Windows Explorer, klik på **Egenskaber**, og verificer, at den ekstra diskplads er tilgængelig som angivet af værdien for **Ledig plads**.

7 Klik på **Afslut** for at lukke vinduet **PC Restore Removal** og genstarte computeren.

## Brug af mediet *Operating System* (Operativsystem)

### Før du starter

Hvis du overvejer at geninstallere Windows-operativsystemet for at korrigere et problem med en nyligt installeret driver, skal du først bruge Windows Gendannelse af enhedsdriver (se "Brug af Windows Tilbageførsel af Enhedsdriver" på side 134). Hvis Tilbageførsel af enhedsdriver ikke løser problemet, så brug Systemgendannelse (se "Brug af Microsoft Windows Systemgendannelse" på side 143).



**VARSEL:** Før udførelse af installation, så foretag back-up af alle datafiler på dit primære harddrev. Ved konventionelle harddiskkonfigurationer er den primære harddisk det første drev, der genkendes af computeren.

For at geninstallere Windows, har du brug for følgende enheder:

- Dell-mediet *Operating System* (Operativsystem)
- Mediet *Dell Drivers and Utilities* (Drivere og hjælpeværktøjer)



**BEMÆRK:** Mediet *Drivers and Utilities* (Drivere og hjælpeværktøjer) indeholder de drivere, der blev installeret under samlingen af computeren. Brug mediet *Drivers and Utilities* (Drivere og hjælpeværktøjer) til at indlæse alle nødvendige drivere, deriblandt de drivere, der er nødvendige, hvis computeren har en RAID-controller.

### *Geninstallation af Windows XP*

Geninstallationsprocessen kan tage 1 til 2 timer at gennemføre. Når du har geninstalleret operativsystemet, skal du også geninstallere enhedsdrivere, virusbeskyttelsesprogrammer og andet software.



**VARSEL:** Mediet *Operating System* (Operativsystem) giver forskellige muligheder for geninstallation af Windows. Indstillingerne kan overskrive filer og muligvis påvirke programmer, der er installeret på harddisken. Derfor skal du ikke geninstallere Windows, medmindre en Dell teknisk support-tekniker har givet dig besked om at gøre det.

- 1 Gem og luk alle åbne filer, og afslut alle åbne programmer.
- 2 Indfør mediet *Operating System* (Operativsystem).
- 3 Klik på **Afslut**, hvis meddelelsen **Installer Windows** vises.
- 4 Genstart computeren.

Når DELL-logoet vises, skal du trykke på <F12> med det samme.

 **BEMÆRK:** Hvis du venter for længe og operativsystemlogoet vises, skal du fortsætte med at vente, indtil du ser Microsoft Windows-skrivebordet, derefter skal du lukke computeren ned igen og fortsætte igen.

 **BEMÆRK:** De næste trin ændrer kun boot-sekvensen denne ene gang. Ved den næste opstart starter computeren op i overensstemmelse med enhederne, der er angivet i systemets opsætningsprogram.

- 5 Når listen med startenheder vises, fremhæves **cd/dvd/cd-rw-drev**, og tryk derefter på <Enter>.
- 6 Tryk på en vilkårlig tast for at **starte fra cd-rom**.
- 7 Følg instruktionerne på skærmen for at **gøre installationen færdig**.

 **BEMÆRK:** Du kan ikke geninstallere Dell MediaDirect, hvis du frivilligt reformaterer harddrevet. Du skal bruge installationssoftwaren til at geninstallere Dell MediaDirect. Se "Sådan kontakter du Dell" på side 189.

# Tilføjelse af og udskiftning af dele

## Før du starter

Dette kapitel giver procedurer til fjernelse og installation af komponenterne i computeren. Medmindre andet er bemærket, antager hver procedure at følgende tilstande er til stede:

- Du har foretaget trinene i "Slukning af computeren" på side 149 og "Før arbejde inde i computeren" på side 150.
- Du har læst sikkerhedsinformationen i Dell *Produktinformationsvejledning*.
- En komponent kan udskiftes —eller, hvis den er købt separat —installeres ved at udføre fjernelsesproceduren i modsat rækkefølge.

## Anbefalede værktøjer



Procedurerne i dette dokument kan kræve brug af følgende værktøjer:

- Lille flad skruetrækker
- En stjerneskrue-trækker
- En lille plastikpen
- Flash BIOS-opdatering (se Dell Support-websted på [support.dell.com](http://support.dell.com))

## Slukning af computeren



**VARSEL:** Før du slukker for computeren, skal du gemme og lukke alle åbne filer og forlade alle åbne programmer.

- 1 Gem og luk alle åbne filer, og afslut alle åbne programmer.
- 2 Klik på **Start** , klik på pilen , og klik derefter på **Luk computeren**.  
Computeren slukker, når operativsystemets nedlukningsproces er færdig.
- 3 Sørg for, at computeren og alle tilkoblede enheder er slukkede. Hvis computeren og tilsluttede enheder ikke automatisk slukkes, når du lukker ned for operativsystemet, skal du trykke og holde på strømknappen i mindst 8-10 sekunder, indtil computeren slukker.

## Før arbejde inde i computeren

Brug følgende sikkerhedsinstruktioner som hjælp til at sikre din egen sikkerhed og for at beskytte computeren og arbejdsmiljøet mod potentiel beskadigelse.



**ADVARSEL:** Før udførelse af nogle af procedurerne i dette afsnit skal sikkerhedsinstruktionerne i *Produktinformationsguiden* følges.



**ADVARSEL:** Komponenter og kort bør behandles varsomt. Rør ikke ved komponenterne eller kortenes kontaktområder. Hold et kort i kanterne eller i opsætningsrammen. Hold en komponent, som f.eks. en processor i kanterne, ikke i benene.



**VARSEL:** Kun en certificeret servicetekniker bør foretage reparationer på computeren. Skade på grund af service, som ikke er godkendt af Dell, er ikke dækket af garantien.



**VARSEL:** Når du kobler ledningen fra, bør du trække i forbindelsesstykket eller i aflastningsspiralen, ikke i selve ledningen. Nogle ledninger har forbindelsesstykker med bøjlelås; og hvis du er i færd med at koble en sådan ledning fra, bør du trykke på bøjlelåsen, før du kobler ledningen fra. Når du trækker forbindelsesstykker ud, bør du sikre dig, at de flugter med stikket for at undgå bøjeben. Du bør også sikre dig, at begge forbindelsesstykker flugter hinanden, inden du sætter en ledning i.



**VARSEL:** Sørg for, at jordforbinde dig selv vha. en håndledsjordingsstrop eller ved jævnligt at røre ved umalet metal (som f.eks. et stik på bagsiden af computeren) for at undgå elektrostatisk afladning.



**VARSEL:** Foretag følgende trin, før du begynder arbejde inde i computeren for at undgå skade af computeren.

- 1 Kontroller, at arbejdsoverfladen er flad og ren for at forhindre, at computerdækslet bliver ridset.
- 2 Sluk for computeren (se "Slukning af computeren" på side 149).



**VARSEL:** For at afbryde et netværkskabel skal kablet først fjernes fra computeren og derefter fra netværksstikket i væggen.

- 3 Fjern alle telefon- og netværkskabler fra computeren
- 4 Computeren og alle tilsluttede enheder kobles fra stikkontakterne.



**VARSEL:** Du skal fjerne batteriet fra batterirummet, før du servicerer computeren, så du ikke beskadiger systemkortet.

➔ **VARSEL:** Brug kun batterier, der er beregnet til denne Dell-computer for at undgå beskadigelse af computeren. Brug ikke batterier, der er beregnet til andre Dell-computere.

- 5 Drej computeren.
- 6 Skub og klik batteriets udløserlåse.
- 7 Skub batteriet ud af båsen.

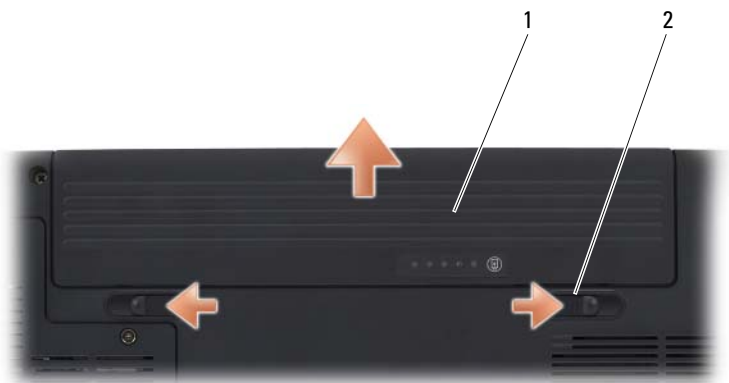

1 batteri

2 låsudløser til batteri (2)

- 8 Vend computeren om, åbn displayet og tryk på tænd/sluk-knappen for at jordforbinde systemkortet.
- 9 Fjern evt. kort fra ExpressCard-stikket (se "Fjernelse af et ExpressCard eller et blankt stykke" på side 83) og 8-i-1 hukommelseskortlæseren (se "Fjernelse af et hukommelseskort eller blankt stykke" på side 86).

## Harddisk

Afhængig af den konfiguration, som du bestilte, har din computer måske to harddiske: en primær harddisk og en ekstra sekundær harddisk.

**⚠ ADVARSEL:** Hvis du fjerner harddisken fra computeren, når drevet er varmt, *må du ikke røre metalhuset på harddisken.*

**⚠ ADVARSEL:** Før udførelse af nogle af procedurerne i dette afsnit skal sikkerhedsinstruktionerne i *Produktinformationsguiden* følges.

- ➔ **VARSEL:** For at forhindre datatab skal du slukke for computeren (se "Slukning af computeren" på side 149) før du fjerner harddisken. Fjern ikke harddisken, mens computeren er tændt eller i Slumretilstand.
- ➔ **VARSEL:** Harddisk er meget skrøbelige. Udvis forsigtighed, når harddisken håndteres.
- 🔧 **BEMÆRK:** Dell garanterer ikke for kompatibilitet eller giver support til harddisk fra andre kilder end Dell.
- 🔧 **BEMÆRK:** Hvis du installerer en harddisk fra en anden kilde end Dell, skal du installere et operativsystem, drivere og værktøjer på den nye harddisk (se "Gendannelse af Microsoft Windows operativsystemet" på side 138 og "Geninstaller drivere og hjælpeværktøjer" på side 134).

## Fjernelse af harddisken

- 1 Følg procedurerne i "Før du starter" på side 149.
- 2 Vend computeren om.
- 3 Løsn de to fastmonterede skruer og fjern harddiskens dæksel.



1 skruer (2)

2 harddiskens dæksel



➔ **VARSEL:** Når harddisken ikke er i computeren, skal den opbevares i beskyttende antistatisk indpakning (se "Beskyttelse mod elektrostatisk afladning" i *Produktinformationsguide*).

4 Med fligen på harddisken tages harddisken ud af dens bås.



- |   |                           |   |                   |
|---|---------------------------|---|-------------------|
| 1 | bås til sekundær harddisk | 2 | harddiskskrue (3) |
| 3 | primær harddisk           | 4 | trækflig          |

## Isætning af harddisken

1 Fjern det nye drev fra emballagen.

Gem den originale emballage til opbevaring eller afsendelse af harddisken.

➔ **VARSEL:** Brug et fast og jævnt tryk for at skubbe drevet på plads. Hvis du bruger overdreven kraft, kan du beskadige stikket.

➔ **VARSEL:** Hvis du kun installerer en harddisk, skal du sørge for at installere den nye harddisk i båsen til den primære harddisk.

✍ **BEMÆRK:** Den sekundære harddisk er valgfri.

2 Sæt harddisken i båsen og tryk den helt ned, så den sidder godt fast.

3 Sæt harddiskens skrue i igen og stram dem.

- 4 Sæt harddiskens dæksel på igen og stram de fastmonterede skruer.
- 5 Installer om nødvendigt operativsystemet til computeren (se "Gendannelse af Microsoft Windows operativsystemet" på side 138).
- 6 Installer om nødvendigt drivere og værktøjer til computeren (se "Geninstaller drivere og hjælpeværktøjer" på side 134).

## Returnering af en harddisk til Dell

Returner din gamle harddisk til Dell i den originale eller tilsvarende skumemballage. Ellers kan harddisken blive beskadiget under transporten.

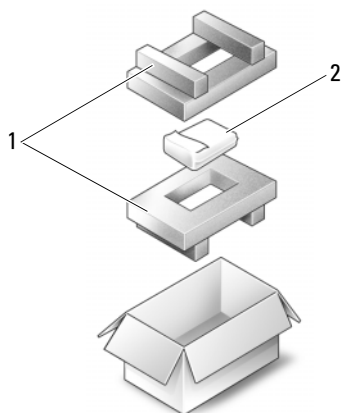

1 skumemballage

2 harddisk

## Optisk drev

**⚠ ADVARSEL: Før udførelse af nogle af procedurerne i dette afsnit skal sikkerhedsinstruktionerne i *Produktinformationsguiden* følges.**

### Fjernelse af det optiske drev

- 1 Følg procedurerne i "Før du starter" på side 149.
- 2 Drej computeren.
- 3 Fjern låseskruen fra det optiske drev.
- 4 Med en plastikpen skubbes hakket for at løsne det optiske drev fra båsen.



- |   |                 |   |     |
|---|-----------------|---|-----|
| 1 | optisk drev     | 2 | hak |
| 3 | sikkerhedsskrue |   |     |

## Hængsellåg

- ⚠ ADVARSEL:** Før udførelse af nogle af procedurerne i dette afsnit skal sikkerhedsinstruktionerne i *Produktinformationsguiden* følges.
- ➡ VARSEL:** Sørg for, at jordforbinde dig selv vha. en håndledsjordingsstrop eller ved jævnligt at røre ved umalet metal (som f.eks. et stik på bagsiden af computeren) for at undgå elektrostatisk afladning.
- ➡ VARSEL:** Du skal fjerne batteriet fra batterirummet, før du begynder at arbejde inde i computeren, så du ikke beskadiger systemkortet.

### Fjernelse af hængsellåget

- 1 Følg procedurerne i "Før du starter" på side 149.
- 2 Åbn skærmen, så langt som det vil åbne op.

- ➔ **VARSEL:** Løft ikke dækslet på begge sider samtidigt for at undgå beskadigelse af hængsellåget.
- 3 Indsæt en plastikpen i indhaket for at løfte hængsellåget i højre side.
  - 4 Tag langsomt hængsellåget op, flyt det fra højre til venstre, og fjern det.



1 hængsellåg

2 pen

### Påsætning af hængsellåget

- 1 Sæt hængsellågets venstre kant på.
- 2 Tryk fra venstre mod højre, indtil låget smækker på plads.

## Tastatur

For mere information om tastaturet, se "Brug af tastatur og berøringsplade" på side 45.

**⚠ ADVARSEL:** Før udførelse af nogen af procedurerne i dette afsnit skal sikkerhedsinstruktionerne i *Produktinformationsguiden* følges.

- ➔ **VARSEL:** Sørg for, at jordforbinde dig selv vha. en håndledsjordingsstrop eller ved jævnlige røre ved umalet metal (som f.eks. et stik på bagsiden af computeren) for at undgå elektrostatisk afladning.
- ➔ **VARSEL:** Du skal fjerne batteriet fra batterirummet, før du begynder at arbejde inde i computeren, så du ikke beskadiger systemkortet.

## Fjernelse af tastaturet

- 1 Følg procedurene i "Før du starter" på side 149.
  - 2 Fjern hængselåbningen (se "Hængselåbning" på side 155).
  - 3 Fjern de fire skruer øverst på tastaturet.
- ➔ **VARSEL:** Hvis tasterne på tastaturet er skrøbelige, kan de let falde af og vil være tidkrævende at sætte på igen. Vær forsigtig, når du fjerner og håndterer tastaturet.
- 4 Skub tastaturet mod computerens bagside for at løsne hakket på tastaturet fra fligen på computeren.
  - 5 Løft og fjern tastaturet.

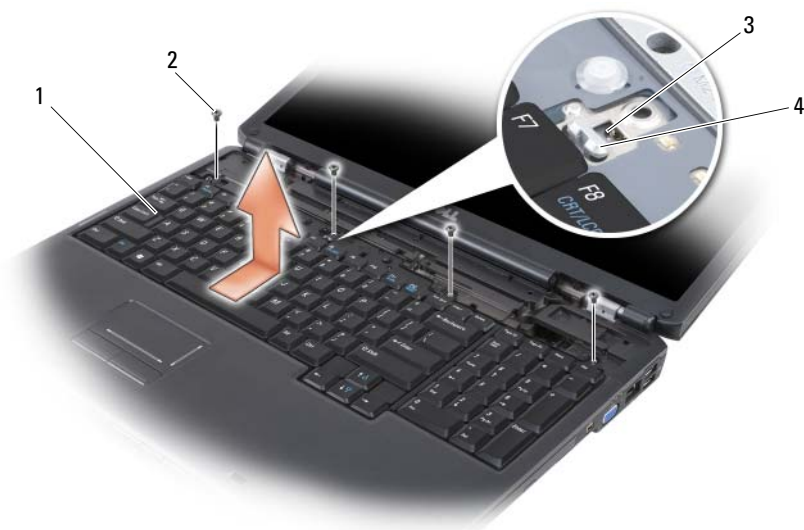

- |   |                 |   |                    |
|---|-----------------|---|--------------------|
| 1 | tastatur        | 2 | tastaturskruer (4) |
| 3 | hak på tastatur | 4 | flig på computer   |

## Påsætning af tastaturet

- 1 Sæt fligene og tastaturkonnektoren lang tastaturets forkant i håndledshvileren, og anbring hakket øverst på tastaturet på fligen på computeren.
- 2 Mens tastaturet holdes fladt mod computeren, skubbes fligene på tastaturets bund under håndledshvileren, og det sikres, at fligen på computeren glider ind i hakket øverst på tastaturet.



- |   |                 |   |                   |
|---|-----------------|---|-------------------|
| 1 | flig (7)        | 2 | tastaturkonnektor |
| 3 | hak på tastatur | 4 | flig på computer  |
| 5 | håndledsstøtte  |   |                   |

- 3 Sæt de fire skruer øverst på tastaturet igen.

## Hukommelse

**⚠ ADVARSEL:** Før udførelse af nogle af procedurerne i dette afsnit skal sikkerhedsinstruktionerne i *Produktinformationsguiden* følges.

Du kan øge computerens hukommelse ved at installere hukommelsesmoduler på systemkortet. Se "Specifikationer" på side 191 for oplysninger om hukommelse, der understøttes af computeren. Installer kun hukommelsesmoduler, der er beregnet til computeren.



**BEMÆRK:** Hukommelsesmoduler, der er købt fra Dell, er dækket under computerens garanti.

Computeren har to brugertilgængelige SODIMM-sockets; en der er adgang til under tastaturet (DIMM A), og den anden der er tilgængelig fra bunden af computeren (DIMM B).



**VARSEL:** Hvis computeren kun har et hukommelsesmodul, skal det installeres i det stik, som er mærket "DIMMA".



**VARSEL:** Hvis det er nødvendigt at installere hukommelsesmoduler i to stik, skal et modul installeret i det stik, som er mærket "DIMMA", før du installerer et modul i det stik, som er mærket "DIMMB".

## Fjernelse af DIMM A-hukommelsesmodulet



**VARSEL:** Sørg for, at jordforbinde dig selv vha. en håndledsjordingsstrop eller ved jævnlige at røre ved umalet metal (som f.eks. et stik på bagsiden af computeren) for at undgå elektrostatisk afladning.

DIMM A-hukommelsesmodulet er anbragt under tastaturet.

- 1 Følg procedureerne i "Før du starter" på side 149.
- 2 Fjern hængseldækslet (se "Hængsellaag" på side 155).
- 3 Fjern tastaturet (se "Tastatur" på side 156).



**VARSEL:** Brug ikke værktøjer til at sprede hukommelsesmodulets fastgørelsesklemmer for at forhindre beskadigelse af hukommelsesmodulstikket.

- 4 Brug fingerspidserne til forsigtigt at sprede fastgørelsesklemmerne i hver ende af hukommelsesmodulets stik, indtil modulet popper op.
- 5 Fjern hukommelsesmodulet fra stikket.

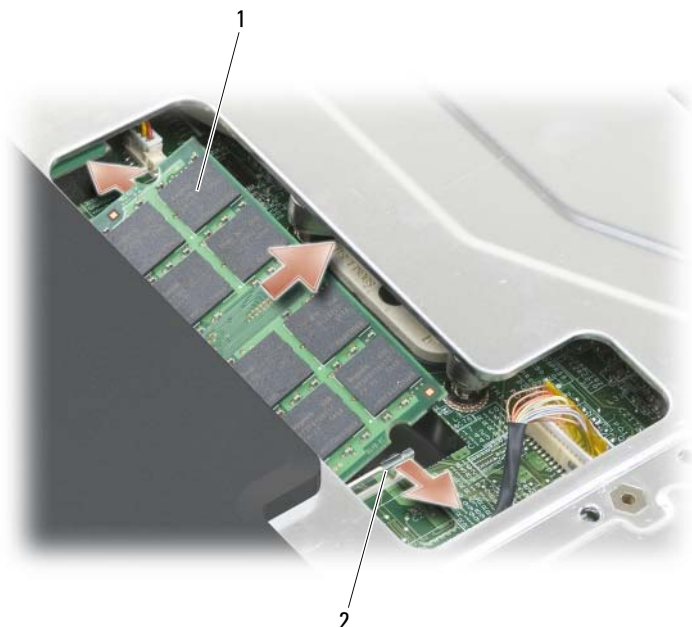

- 1 hukommelsesmodul (DIMM A) 2 hukommelsesmodulets fastgørelsesklemmer (2)

## Isætning af DIMM A hukommelsesmodul

**➔ VARSEL:** Sørg for, at jordforbinde dig selv vha. en håndledsjordingsstrop eller ved jævnligt at røre ved umalet metal (som f.eks. et stik på bagsiden af computeren) for at undgå elektrostatisk afladning.

- 1 Juster hakket i modulkantforbindelsesstikket med tappen i stikket.
- 2 Skub hukommelsesmodul på plads i stikket i en 45-graders-vinkel, og drej modulet ned, indtil det klikker på plads. Hvis du ikke mærker klikket, skal du fjerne modulet og geninstallere det.

**✏ BEMÆRK:** Hvis hukommelsesmodulet ikke er installeret korrekt, vil computeren muligvis ikke starte. Der er ingen meddelelse, der angiver denne fejl.



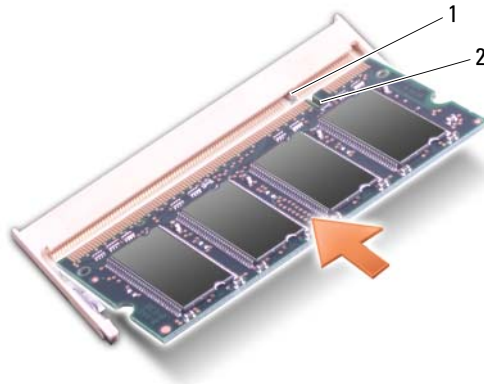

1 flig

2 hak

- 3 Sæt tastaturet og hængselåget på igen.
- 4 Sæt batteriet i batteribåsen, eller tilslut vekselstrømsadapteren til computeren og en stikkontakt.
- 5 Tænd for computeren.

Når computeren starter, registrerer den den ekstra hukommelse og opdaterer automatisk systemkonfigurationsoplysningerne.

Før at bekræfte den hukommelsesmængde, der er installeret i computeren, skal du klikke på **Start**  → **Hjælp** → **Dell System Information**.

### **Fjernelse af DIMM B hukommelsesmodul**

DIMM B hukommelsesmodul er anbragt under dækslet til hukommelsesmodul/møntcellebatteriet i bunden af computeren.

- 1 Følg procedurerne i "Før du starter" på side 149.
- 2 Vend computeren om, løs fastmonteringskruen på dækslet til hukommelsesmodul/møntcellebatteriet (se "Underside" på side 31), og fjern dækslet.



1 hukommelsesmodul/dæksel til møntcellebatteri 2 fastmonteret skrue

- ➔ **VARSEL:** Brug ikke værktøjer til at sprede hukommelsesmodulets fastgørelsesklemmer for at forhindre beskadigelse af hukommelsesmodulstikket.
- ➔ **VARSEL:** Sørg for, at jordforbinde dig selv vha. en håndledsjordingsstrop eller ved jævnligt at røre ved umalet metal (som f.eks. et stik på bagsiden af computeren) for at undgå elektrostatisk afladning.
- 3 Brug fingerspidserne til forsigtigt at sprede fastgørelsesklemmerne i hver ende af hukommelsesmodulets stik, indtil modulet popper op.
- 4 Fjern hukommelsesmodulet fra stikket.

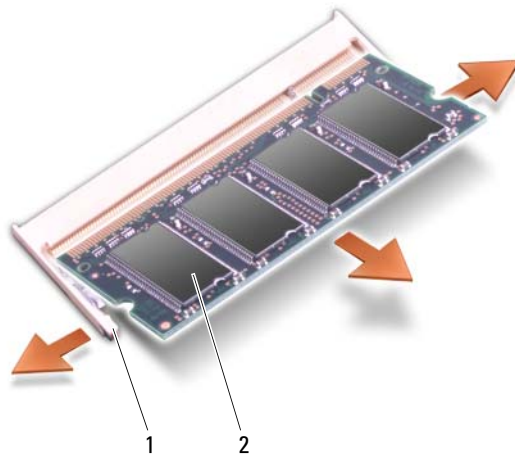

1 fastgørelsesklemmer (2)      2 Hukommelsesmodul

### Isætning af DIMM B hukommelsesmodul

➔ **VARSEL:** Sørg for, at jordforbinde dig selv vha. en håndledsjordingsstrop eller ved jævnligt at røre ved umalet metal (som f.eks. et stik på bagsiden af computeren) for at undgå elektrostatisk afladning.

- 1 Juster hakket i modulkantforbindelsesstikket med tappen i stikket.
- 2 Skub hukommelsesmodul på plads i stikket i en 45-graders-vinkel, og drej modulet ned, indtil det klikker på plads. Hvis du ikke mærker klikket, skal du fjerne modulet og geninstallere det.

📎 **BEMÆRK:** Hvis hukommelsesmodulet ikke er installeret korrekt, vil computeren muligvis ikke starte. Der er ingen meddelelse, der angiver denne fejl.

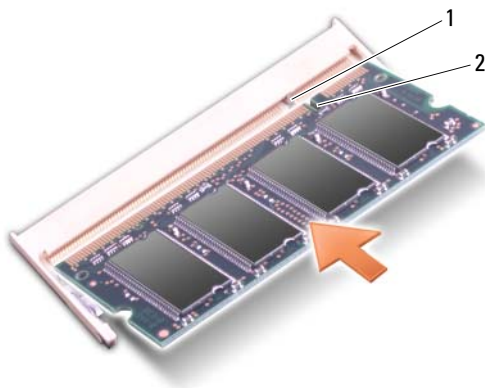

1 flig

2 hak

- ➔ **VARSEL:** Hvis dækslet til hukommelsesmodulet/møntcellebatteriet er svært at lukke, skal du fjerne hukommelsesmodulet og sætte det i igen. Hvis du tvinger dækslet ned, kan du beskadige computeren.
- 3 Påsætning af dækslet til hukommelsesmodulet/møntcellebatteriet.
- 4 Sæt batteriet i batteribåsen, eller tilslut vekselstrømsadapteren til computeren og en stikkontakt.
- 5 Tænd for computeren.

Når computeren starter, registrerer den den ekstra hukommelse og opdaterer automatisk systemkonfigurationsoplysningerne.

For at bekræfte den hukommelsesmængde, der er installeret i computeren, skal du klikke på Start  → Hjælp → Dell System Information.

## Subscriber Identity Module

Subscriber Identity Modules (SIM) identificerer brugere entydigt gennem en International Mobile Subscriber Identity.

- ⚠ **ADVARSEL:** Før udførelse af nogle af procedurerne i dette afsnit skal sikkerhedsinstruktionerne i *Produktinformationsguiden* følges.

 **BEMÆRK:** Kun kort af GSM (HSDPA)-typen har brug for et SIM-kort. EVDO-kort bruger ikke et SIM-kort.

- 1 Følg procedurerne i "Før du starter" på side 149.
- 2 I batteribåsen føres SIM-kortet ind i SIM-rummet med det afskårne hjørne af SIM-kortet vendende væk fra rummet.



1 batteribås

2 SIM-kort

## Trådløse Minikort

 **ADVARSEL:** Før udførelse af nogle af procedurerne i dette afsnit skal sikkerhedsinstruktionerne i *Produktinformationsguiden* følges.

 **VARSEL:** Du skal fjerne batteriet fra batterirummet, før du begynder at arbejde inde i computeren, så du ikke beskadiger systemkortet.

Hvis du har bestilt et Minikort med computeren, så er kortet allerede installeret. Computeren understøtter tre typer trådløse Mini-kort:

- Wireless Local Area Network (WLAN) [Trådløst lokalnet]
- Mobile bredbåndsnetværk eller WWAN (Wireless Wide Area Network)
- Wireless Personal Area Network (WPAN)

### Fjernelse af WLAN-kort

- 1 Følg procedurene i "Før du starter" på side 149.
- 2 Drej computeren.
- 3 Løsn monteringskruerne på Mini-kortets dækslet og fjern dækslet.



1 skruer (2)

2 Mini-kortdæksel

- 4 Afbryd antennekablerne fra WLAN-kortet.



1 antennekabelstik (2)

2 WLAN-kort

- 5 Frigør WLAN-kortet ved at skubbe metalfastgørelsestappene fremad mod bagsiden af computeren, indtil kortet popper lidt op.
- 6 Løft WLAN-kortet ud af stikket til systemkortet.



- 1 metalfastgørelsestappe (2)      2 WLAN-kort  
3 mylar-ærme

### Isætning af et WLAN-kort

- ➔ **VARSEL:** Stikkene er forsænket for at sikre korrekt isætning. Hvis du føler modstand, skal du kontrollere stikkene på kortet og systemkortet og justere kortet.
  - ➔ **VARSEL:** Placer aldrig kabler under kortet for at undgå beskadigelse af WLAN-kortet.
- 1 Isæt WLAN-kortet med en 45 graders vinkel i det stik til systemkortet, som er mærket "WLAN".
  - 2 Tryk den anden ende af WLAN-kortet ned i fastgørelsesfligene, til kortet klikker på plads.



- 3 Tilslut de behørlige antennekabler til det WLAN-kort, som du installerer:
  - Hvis WLAN-kortet har to trekanten på etiketten (hvid og sort), tilsluttes det hvide antennekabel til det stik, som er mærket "main" (hvid trekant), og det sorte antennekabel tilsluttes til det stik, som er mærket "aux" (sort trekant).
  - Hvis WLAN-kortet har tre trekanten på etiketten (hvid, sort og grå), tilsluttes det hvide antennekabel til den hvide trekant, det sorte antennekabel sluttet til den sorte trekant og det grå antennekabel sluttet til den grå trekant.
- 4 Fastgør ubrugte antennekabler i det beskyttende mylar-ærme.
- 5 Sæt Mini-kortdækslet på igen og stram skruerne.

### Fjernelse af et mobilt bredbånd eller WWAN-kort



**BEMÆRK:** WWAN er også tilgængelig på et ExpressCard (se "Brug af ExpressCards" på side 81).

- 1 Følg procedurerne i "Før du starter" på side 149.
- 2 Drej computeren.
- 3 Løsn monteringskruerne på Mini-kortets dækslet og fjern dækslet.



1 skruer (2)

2 Mini-kortdæksel

**4** Afbryd de to antennekabler fra WWAN-kortet.



**1** antennekabelstik (2)

**2** WWAN-kort

**5** Frigør WWAN-kortet ved at skubbe metalfastgørelsestappene fremad mod bagsiden af computeren, indtil kortet popper lidt op.

**6** Løft WWAN-kortet ud af stikket til systemkortet.



- 1 metalfastgørelsestappe (2)      2 WWAN-kort  
3 mylar-ærme

### Isætning af et mobilt bredbånds- eller WWAN-kort

- ➔ **VARSEL:** Stikkene er forsænket for at sikre korrekt isætning. Hvis du føler modstand, skal du kontrollere stikkene på kortet og systemkortet og justere kortet.
  - ➔ **VARSEL:** Placer aldrig kabler under kortet for at undgå beskadigelse af WWAN-kortet.
- 1 Isæt WWAN-kortet med en 45 graders vinkel i det stik til systemkortet, som er mærket "WWAN".
  - 2 Tryk den anden ende af WWAN-kortet ned i fastgørelsesfligene, til kortet klikker på plads.

- 3 Tilslut det sorte antennekabel med en grå stribe til det stik, som er mærket "aux" (sort trekant) og tilslut det hvide antennekabel med en grå stribe til det stik, som er mærket "main" (hvid trekant).
- 4 Fastgør ubrugte antennekabler i det beskyttende mylar-ærme.
- 5 Sæt dækslet på igen og stram skruerne.

### Fjernelse af WPAN-kort

- 1 Følg procedurene i "Før du starter" på side 149.
- 2 Drej computeren.
- 3 Løsn monteringskruerne på Mini-kortets dækslet og fjern dækslet.





1 skruer (2)

2 Mini-kortdæksel

- 4 Afbryd det blå antennekabel fra WPAN-kortet.
- 5 Frigør WPAN-kortet ved at skubbe metalfastgørelsestappene fremad mod bagsiden af computeren, indtil kortet popper lidt op.
- 6 Løft WPAN-kortet ud af stikket til systemkortet.

## Isætning af et WPAN-kort

-  **VARSEL:** Stikkene er forsænket for at sikre korrekt isætning. Hvis du føler modstand, skal du kontrollere stikkene på kortet og systemkortet og justere kortet.
  -  **VARSEL:** Placer aldrig kabler under kortet for at undgå beskadigelse af WPAN-kortet.
- 1 Isæt WPAN-kortet med en 45 graders vinkel i det stik til systemkortet, som er mærket "WPAN".
  - 2 Tryk den anden ende af WPAN-kortet ned i fastgørelsesfligene, til kortet klikker på plads.
  - 3 Tilslut det blå antennekabel til WPAN-kortet.
  - 4 Fastgør ubrugte antennekabler i det beskyttende mylar-ærme.
  - 5 Sæt Mini-kortdækslet på igen og stram skruerne.

## Flash Cache Modul

Flash Cache Modulet (FCM) er et internt flashdrev, som hjælper med at forbedre computerens præstation. Hvis du har bestilt et FCM med computeren, så er kortet allerede installeret.

### Fjernelse af FCM-kortet

- 1 Følg procedureerne i "Før du starter" på side 149.
  - 2 Vend computeren om og fjern dækslet på Mini-kortets rum.
  - 3 Jordforbind dig selv ved at røre et af metalstikkene bag på computeren.
-  **BEMÆRK:** Hvis du forlader området, skal du jordforbinde dig selv igen, når du vender tilbage til computeren.
- 4 Frigør FCM ved at skubbe metalfastgørelsestappene væk fra kortet, indtil kortet popper lidt op.
  - 5 Fjern FCM.



1 metalfastgørelsestappe (2) 2 FCM

## Isætning af FCM

➡ **VARSEL:** Installer FCM i WWAN- eller WPAN-stikket. Installer ikke et FCM i WLAN-kortstikket. Det kan beskadige computeren.

- 1 Isæt FCM-kortet med en 45 graders vinkel i det stik til systemkortet, som er mærket "FCM".
- 2 Tryk den anden ende af FCM ned i fastgørelsesfligene, til kortet klikker på plads.

# Indbygget kort med Bluetooth® trådløs teknologi

**⚠ ADVARSEL:** Før udførelse af nogle af procedurerne i dette afsnit skal sikkerhedsinstruktionerne i *Produktinformationsguiden* følges.

**➡ VARSEL:** Sørg for, at jordforbinde dig selv vha. en håndledsjordingsstrop eller ved jævnligt at røre ved umalet metal (som f.eks. et stik på bagsiden af computeren) for at undgå elektrostatisk afladning.

**➡ VARSEL:** Du skal fjerne batteriet fra batterirummet, før du begynder at arbejde inde i computeren, så du ikke beskadiger systemkortet.

Hvis du bestilte et indbygget kort med trådløs Bluetooth-teknologi til computeren, så er det allerede installeret.

## Fjernelse af kortet

- 1 Følg procedurerne i "Før du starter" på side 149.
- 2 Fjern hængselbækslet (se "Hængselåb" på side 155).
- 3 Afbryd kablet fra kortet.
- 4 Tag fat i kortets stikende og træk det ud fra under fastgørelsesfligene.



1 sikringstapper (2)

2 kabel

3 kort



# Møntcellebatteri

**!** **ADVARSEL:** Før udførelse af nogle af procedurerne i dette afsnit skal sikkerhedsinstruktionerne i *Produktinformationsguiden* følges.

**➡** **VARSEL:** Sørg for, at jordforbinde dig selv vha. en håndledsjordingsstrop eller ved jævnlige at røre ved umalet metal (som f.eks. et stik på bagsiden af computeren) for at undgå elektrostatisk afladning.

**➡** **VARSEL:** Du skal fjerne batteriet fra batterirummet, før du begynder at arbejde inde i computeren, så du ikke beskadiger systemkortet.

## Fjernelse af møntcellebatteriet

- 1 Følg procedurerne i "Før du starter" på side 149.
- 2 Drej computeren.
- 3 Løsn fastmonteringskruen på dækslet til hukommelsesmodulet/møntcellebatteriet (se "Underside" på side 31), og fjern dækslet.
- 4 Afbryd møntcellebatterikablet fra systemkortet.

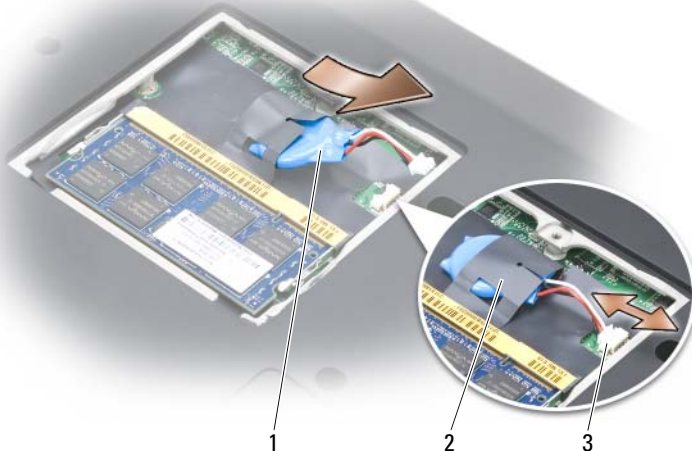

- 1 Møntcellebatteri
- 3 batterikabelstik

- 2 mylar-ærme

- 5 Før batteriet ud af mylar-ærmet.

## Udskiftning af møntcellebatteriet

- 1 Tilslut møntcellebatterikablet til systemkortet.
- 2 Før møntcellebatteriet ind i mylar-ærmet.
- 3 Sæt dækslet på igen og stram skruen.

## Dell™ QuickSet funktioner



**BEMÆRK:** Denne funktion er muligvis ikke tilgængelige på cin computer.

Dell QuickSet giver dig let adgang til at konfigurere eller se følgende typer indstillinger:

- Netværksopkobling
- Strømstyring
- Skærm
- Systeminformation

Afhængig af hvad du ønsker at gøre i Dell QuickSet, kan du starte det enten ved at *klikke*, *dobbeltklikke* eller *højreklikke* på QuickSet-ikonet i Microsoft® Windows®-meddelelsesområdet. Meddelelsesområdet kan findes i nederste højre hjørne på skærmen.

For nærmere oplysninger om QuickSet skal du højreklikke på ikonet QuickSet og vælge **Hjælp**.



# På rejse med computeren

## Identifikation af din computer

- Sæt et navneskilt eller visitkort på computeren.
- Skriv servicemærket ned, og opbevar det på et sikkert sted væk fra computeren og bæretasken. Brug servicemærket, hvis du skal rapportere tab eller tyveri til politi og til Dell.
- Opret en fil på Microsoft® Windows® -skrivebordet, kaldet `if_found`. Sæt oplysninger på som navn, adresse og telefonnummer i filen.
- Kontakt dit kreditkortfirma, og spørg, om de har kodede identifikationsmærker.

## Pakning af computeren

- Fjern alle eksterne enheder, der er tilkoblet computeren, og opbevar dem på et sikkert sted.
- Oplad primærbatteriet helt og evt. ekstrabatterier, som du tager med dig.
- Sluk for computeren.
- Afbryd vekselstrømsadapteren.
- ➡ **VARSEL:** Når skærmen er lukket, kan udefrakommende genstande på tastaturet eller håndledsstøtten beskadige skærmen.
- Fjern udefrakommende genstande, som f.eks. papirclips og papir fra tastatur og håndledsstøtte, og luk skærmen.
- Brug den ekstra Dell-bæretaske til at pakke computeren og tilbehøret sammen på en sikker måde.
- Undgå at pakke computeren med genstande, som f.eks. barberskum, cologne, parfume eller madvarer.
- ➡ **VARSEL:** Hvis computeren har været udsat for ekstreme temperaturer, skal du lade den akklimatisere sig til stuetemperatur i mindst 1 time, før du tænder for den.

- Beskyt computeren, batteriet og harddisken mod skadelige påvirkninger, f.eks. ekstreme temperaturer, direkte sollys, snavs, støv, madvarer og væsker.
- Pak computeren, så den ikke glider rundt i kufferten, bilen eller et overliggende bagagerum.

## Rejsetips

➔ **VARSEL:** Flyt ikke computeren, mens du bruger det optiske drev for at forhindre datab.

➔ **VARSEL:** Indregistrer ikke computeren som bagage.

- Overvej at deaktivere trådløs aktivitet på computeren for at maksimere batteribrugstiden. For at deaktivere trådløs aktivitet skal du bruge trådløskontakten (se "trådløs kontakt" på side 25).
- Overvej at skifte strømstyringsindstillingerne for at maksimere batteribrugstiden (se "Konfiguration af strømstyringsindstillinger" på side 52).
- Hvis du rejser internationalt skal du medbringe bevis på ejerskab—eller din ret til at bruge computeren, hvis den er firmaejet—for at øge ekspeditionen gennem tolden. Undersøg toldreglerne i de lande, som du skal besøge, og overvej at købe et internationalt carnet (også kendt som et *varepas*) hos myndighederne.
- Find ud af, hvilken type stikkontakter der bruges i de lande, du besøger, og medbring passende strømadaptere.
- Forhør dig hos dit kreditkortselskab for at få oplyst, hvilke typer rejsenødhjælp de tilbyder brugere af bærbare computere.

## På rejse med fly

➔ **VARSEL:** Gå ikke gennem en metaldetektor med computeren. Send computeren gennem en røntgenmaskine, eller få den kontrolleret manuelt

- Sørg for, at du har adgang til et ladet batteri, hvis du bliver bedt om at tænde computeren.
- Undersøg, om det er tilladt at bruge en computer, inden du går om bord på flyet. Nogle flyselskaber har forbud mod brug af elektroniske apparater under flyvningen. Alle flyselskaber har forbud mod brug af elektroniske apparater under start og landing.

# Sådan får du hjælp

## Hent assistance

 **ADVARSEL:** Hvis du får brug for at fjerne computerkabinettet, skal du først afbryde computeren fra strøm- og modemkabler fra alle elektriske stikkontakter.

Hvis du oplever et problem med computeren, kan du udføre følgende trin for at diagnosticere og foretage fejlsøgning af problemet:

- 1 Se "Fejlfinding af software- og hardwareproblemer" på side 137 for oplysninger og procedurer, der vedrører det problem, som der opleves med computeren.
- 2 Se "Dell Diagnostics (Dell diagnosticering)" på side 101 for procedurer om hvordan du kører Dell-diagnosticering.
- 3 Udfyld "Diagnosticeringscheckliste" på side 188.
- 4 Brug Dells omfattende online tjenester, der er tilgængelige på Dell Support ([support.dell.com](http://support.dell.com)) for at få hjælp med installations- og problemløsnings-procedurer. Se "Online tjenester" på side 184 for en mere udførlig liste fra Dell Support online.
- 5 Hvis de foregående trin ikke har løst problemet, se "Sådan kontakter du Dell" på side 189.

 **BEMÆRK:** Ring til Dell Support fra en telefon nær ved computeren, så support-teamet kan hjælpe dig med de nødvendige procedurer.

 **BEMÆRK:** Dells eksperesservicekode-system er måske ikke tilgængelig i alle lande.

Når du af Dells automatiserede telefonsystem anmodes om det, skal du indtaste din ekspresservicekode for at føre opkaldet direkte til det korrekte servicepersonale. Hvis du ikke har en ekspresservicekode, skal du åbne mappen **Dell Tilbehør**, dobbeltklikke på ikonet **Ekspresservicekode** og følge instrukserne.

For instruktioner i brug af Dell Support, se "Technical Support and Customer Service" på side 184.



**BEMÆRK:** Nogle af de følgende tjenester er ikke altid tilgængelige på alle steder uden for det kontinentale USA. Ring til din lokale Dell-repræsentant for at få nærmere oplysninger om tilgængelighed.

## Technical Support and Customer Service

Dells supportservice kan hjælpe med besvarelse af dine spørgsmål om Dell™-hardware. Vores support-medarbejdere bruger computer-baserede diagnosticering til at give hurtige og præcise svar.

For at kontakte Dells supportservice, se "Før du ringer" på side 187, og se derefter "Sådan kontakter du Dell" på side 189.

## DellConnect

DellConnect er et enkelt online-adgangs-værktøj, hvor du giver en Dell-service og support-medarbejder adgang til din computer via en bredbåndsforbindelse, så han kan diagnosticere problemet og reparere den, alt sammen under dit tilsyn. For flere oplysninger, gå til [support.dell.com](http://support.dell.com), og klik på DellConnect.

## Online tjenester

Du kan finde mere om Dell-produkter og service på følgende websteder:

[www.dell.com](http://www.dell.com)

[www.dell.com/ap](http://www.dell.com/ap) (kun asiatiske/stillehavslandey)

[www.dell.com/jp](http://www.dell.com/jp) (kun Japan)

[www.euro.dell.com](http://www.euro.dell.com) (kun Europa)

[www.dell.com/la](http://www.dell.com/la) (Latinamerikanske og caribiske lande)

[www.dell.ca](http://www.dell.ca) (kun Canada)

Du kan få adgang til Dell Support via følgende websteder og e-mail-adresser:

- Dells support-websted  
[support.dell.com](http://support.dell.com)  
[support.jp.dell.com](http://support.jp.dell.com) (Kun Japan)  
[support.euro.dell.com](http://support.euro.dell.com) (Kun Europa)



- Dells support-e-mail-adresser  
mobile\_support@us.dell.com  
support@us.dell.com  
la-techsupport@dell.com (Kun lande fra Latinamerika og Karibien)  
apsupport@dell.com (Kun lande fra Asien og Stillehavsområdet)
- E-mail-adresser til Dell Marketing og Salg  
apmarketing@dell.com (Kun lande fra Asien og Stillehavsområdet)  
sales\_canada@dell.com (Kun Canada)
- Anonym file transfer protocol (FTP) [filoverførselsprotokol]  
ftp.dell.com  
Log på som bruger: anonymt, og brug din e-mail-adresse som adgangskode.

## AutoTech Service

Dells automatiske supportservice—AutoTech—giver optagne svar på det oftest stillede spørgsmål, der er stillet af Dell-kunder om deres bærbare og stationære computere.

Når du ringer til AutoTech, skal du bruge din touch-tone-telefon til at vælge de emner, der svarer til dine spørgsmål. For at finde telefonnummeret, som du skal ringe til, se "Sådan kontakter du Dell" på side 189.

## Automatisk ordrestatus-service

For at kontrollere status på ethvert af de Dell-produkter, du har købt, kan du gå til [support.dell.com](http://support.dell.com), eller du kan ringe til den automatiske ordre-status-service. En stemme giver dig de oplysninger, du skal bruge til at finde og høre om din ordre. For at finde telefonnummeret, som du skal ringe til, se "Sådan kontakter du Dell" på side 189.

## Problemer med din ordre

Hvis du har et problem med din ordre, som f.eks. manglende dele, forkerte dele eller forkert fakturering, så kontakt Dell for at få kunde-assistance. Sørg for at have din faktura eller pakke-slip klar, når du ringer. For at finde telefonnummeret, som du skal ringe til, se "Sådan kontakter du Dell" på side 189.

## Produktinformation

Hvis du har brug for oplysninger om ekstra produkter fra Dell, eller hvis du ønsker at afgive en ordre, så besøg Dells websted på [www.dell.com](http://www.dell.com). For at finde det telefonnummer, du skal ringe til i dit område eller for at tale med en salgsspecialist, se "Sådan kontakter du Dell" på side 189.

## Returnering af enheder for garanti-reparation eller kreditering

Forbered alle de enheder, der skal returneres, uanset om de er til reparation eller kreditering, som følger:

- 1 Ring til Dell for at få et Return Material Authorization Number (nummer til godkendt returnering af materiale), og skriv det tydeligt og klart på ydersiden af pakken.

For at finde telefonnummeret, som du skal ringe til, se "Sådan kontakter du Dell" på side 189.

- 2 Medsend en kopi af fakturaen og et brev, der beskriver årsagen til returneringen.
- 3 Vedlæg en kopi af diagnosticeringschecklisten (se "Diagnosticeringscheckliste" på side 188), der viser de tester, som du har kørt og evt. fejlmeddelelser, der er rapporteret af Dell-diagnosticering (se "Dell Diagnostics (Dell diagnosticering)" på side 101).
- 4 Medsend alt tilbehør, der hører sammen med enheden, der skal returneres (strømkabler, softwaredisketter, vejledninger m.m.), hvis du returnerer det for at blive krediteret.
- 5 Pak udstyret der skal returneres i den originale (eller tilsvarende) emballage.

Du skal selv betale for forsendelsen. Du har også ansvar for at forsikre produkter, der returneres, og du påtager dig risikoen for tab, der kunne opstå under forsendelsen til Dell. Betaling pr. efterkrav (COD) accepteres ikke.

Returvarer, der mangle nogen af de forudgående krav, afvises på Dell's modtagerdok og returneres til dig.

## Før du ringer



**BEMÆRK:** Sørg for at have ekspressservicekoden klar, når du ringer. Koden hjælper Dell's automatiske supporttelefonsystem, til at omstille dit opkald mere effektivt. Du kan også blive spurgt om dit Service Tag (servicemærke) (findes på bagsiden af eller i bunden af din computer).

Husk at udfylde diagnosticeringschecklisten (se "Diagnosticeringscheckliste" på side 188). Hvis der er muligt, så tænd for computeren, før du ringer til Dell for at få hjælp, og ring fra en telefon, der er i nærheden af computeren. Du kan blive anmodet om at skrive nogle kommandoer på tastaturet, give nogle detaljerede oplysninger under handlingerne eller forsøge andre problemløsnings-trin på computeren alene. Sørg for, at computerdokumentationen er i nærheden.



**ADVARSEL:** Før opsætning og brug af Dell™-computeren, skal du følge sikkerhedsinstruktionerne i *Produktinformationsvejledningen*.

## Diagnosticeringscheckliste

Navn:

Dato:

Adresse:

Telefonnummer:

Servicemærket (stregkodeen på bagsiden eller i bunden af computeren):

Ekspressservicekode

Return Material Authorization Number [nummer til godkendt returnering af materiale] (hvis der er givet et af Dells support-tekniker):

Operativsystem og version:

Enheder:

Udvidelseskort:

Er du tilkoblet til et netværk? Ja Nej

Netværksversion og netværksadapter:

Programmer og versioner:

Se i dokumentationen for dit operativsystem for at fastslå indholdet af systemets opstartsfiler. Hvis computeren er tilsluttet til en printer, skal du udskrive hver fil. Ellers skal du gemme indholdet af hver fil, før du ringer til Dell.

Fejlmeddelelse, bip-kode eller diagnose-kode:

Beskrivelse af problem- og problemløsnings-procedurer du har udført:

## Sådan kontakter du Dell



**BEMÆRK:** Hvis du ikke har en aktiv internetforbindelse, kan du finde kontaktoplysninger om din indkøbsfaktura, pakkeslip, faktura og Dells produktkatalog.

Dell tilbyder både online og telefon-baseret support og mange servicemuligheder. Tilgængeligheden varierer efter land og produkt, og nogle sercicydelse er måske ikke tilgængelige i dit område. Sådan kontaktes Dell for salg, tekniske problemer eller kundeservice:

- 1 Besøg [support.dell.com](https://support.dell.com).
- 2 Kontroller land eller område i **Vælg et land/område** fra rullemenuen fornedet på siden.
- 3 Klik på **Kontakt os** på venstre side af siden.
- 4 Vælg det pågældende service eller supportlink, der passer til dit behov.
- 5 Vælg den kontaktmetode til Dell, der bedst passer dig.



# Specifikationer



**BEMÆRK:** Tilbuddene kan variere fra område til område. For flere oplysninger vedrørende konfiguration af computeren, klik på **Start** , klik på **Hjælp**, og vælg derefter indstillingen for at se oplysninger om computeren.

---

## Processor

---

Processortype	Intel® Core™ 2 Duo
L1 cache	32 KB pr. instruktion 32-KB datacache pr. core
L2 cache	2 MB eller 4 MB pr. core alt efter model
Ekstern bus-frekvens	533 MHz, 667 MHz og 800 MHz

---

## Systeminformation

---

System-chipsæt	Mobile Intel 965 Express chipset-serien
Databusbredde	64 bit
DRAM-busbredde	dual-channel (2) 64-bit-bus'er
Processoradressebus-bredde	32 bit
Flash EPROM	1 MB
Grafikbus	PCI-E X16
PCI bus (PCI-Express brugt til videocontrollere)	32 bits x16

---

## ExpressCard

---

**BEMÆRK:** ExpressCard-stikket er kun beregnet til ExpressCards. Det understøtter IKKE pc-kort.

**BEMÆRK:** PCMCIA er måske ikke tilgængelig i visse områder.

ExpressCard-controller	Intel ICH8M
ExpressCard-stik	en ExpressCard-rille (54 mm)

---

**ExpressCard (Fortsat)**

---

Understøttede kort	ExpressCard/34 (34 mm) ExpressCard/54 (54 mm) 1,5 V og 3,3 V
ExpressCard-stikstørrelse	26-bens

---

**8-i-1 hukommelseskortlæser**

---

8-i-1 hukommelseskortcontroller	Ricoh R5C833
8-i-1 hukommelseskortstik	8-i-1-combokortstik
Understøttede kort	<ul style="list-style-type: none"><li>• Secure Digital (SD)</li><li>• SDIO</li><li>• MultiMediaCard (MMC)</li><li>• Memory Stick</li><li>• Memory Stick PRO</li><li>• xD-Picture Card</li><li>• Hi Speed-SD</li><li>• Hi Density-SD</li></ul>

---

**Hukommelse**

---

Hukommelsesmodulstik	to SoDIMM-stik med brugeradgang
Hukommelsesmodulkapacitet	512 MB, 1 GB, 2 GB
Hukommelsestype	667-MHz SoDIMM DDR2
Minimumshukommelse	1GB
Maksimumshukommelse	4 GB

**BEMÆRK:** For at drage fordel af bredbåndskapacitet med dobbelt kanal, skal begge hukommelsesstik være udfyldte og skal være ens i størrelse.

**BEMÆRK:** Den viste tilgængelige hukommelse reflekterer ikke hele den maksimum installerede hukommelse, fordi noget af hukommelsen er reserveret til systemfiler.



<b>Porte og stik</b>	
Lyd	mikrofonstik, stereohovedtelefon/højtaler-stik
IEEE 1394	4-pin serielt stik
Consumer IR	sensorkompatibel med Philips RC6 (kun modtagelse)
Mini-kort	tre Type IIIA Mini-kort stik
Modem	RJ-11-port
netværksadapter	RJ-45-port
S-video TV-out	7-pin mini-DIN stik (valgfrit S-video til composite videoadapterkabel)
USB	fem 4-pin sti, som er kompatibel med USB 2.0
Video	15-huls-stik

## **Kommunikation**

Modem:	
Type	v.92 56K MDC
Controller	softmodem
Interface	Intel High-Definition Audio
netværksadapter	10/100 Ethernet LAN på systemkort
Trådløst	internal WLAN, WWAN, WPAN Mini-kort WWAN ExpressCard Bluetooth® trådløs teknologi

## **Video**

Videotype	diskret skærmkort
Data-bus	PCI Express x16
Videocontroller	nVIDIA GeForce 8400M GS eller nVIDIA GeForce 8600M GT
Videohukommelse	128 MB (GeForce 8400M GS) eller 256 MB (GeForce 8600M GT)
LCD-grænseflade	LVDS
Tv-understøttelse	NTSC eller PAL in S-video, composite og komponenttilstande

---

<b>Lyd</b>	
Lydtype	to kanals high-definition stereo
Lydcontroller	Sigmatel STAC9205 High Definition Audio codec
Stereokonvertering	24-bit (analog-til-digital og digital-til-analog)
Interface:	
Intern	Intel High Definition Audio
Ekstern	mikrofon-ind-stik, stereohovedtelefoner/højttaler-stik
Højttaler	to 4-ohm højttaler
Intern højttalerforstærker	2 watts pr. kanal til 4 ohm
Intern mikrofon	Dobbelt digital mikrofon array
Lydstyrke	programmener, mediekontrolknapper

---

<b>Skærm</b>	
Type (aktiv-matrix TFT)	17" WXGA+ 17" WUXGA med TrueLife
Dimensioner:	
Højde	229,5 mm
Bredde	367,2 mm
Diagonal	433 mm
Maksimum opløsninger:	
WXGA+	1440 x 900 at 262 K farver
WXGA+ med TrueLife	1440 x 900 at 262 K farver
WUXGA med TrueLife	1920 x 1200 ved 262 K farver
Opdateringshastighed	60 Hz
Brugsvinkel	0° (lukket) til 155°
Betragtningsvinkler:	
Horisontal	±40° (WXGA+) typisk ±65° (WUXGA)
Vertikal	+15°/-30° (WXGA+) +45°/-55° (WUXGA)

---

**Skærm (Fortsat)**

---

Pixelstørrelse:

WXGA+ 0,255 mm

WUXGA 0,191 mm

Kontroller

lysstyrke kan kontrolleres via tastaturgenveje  
(se "Justering af lysstyrke" på side 43)

---

**Tastatur**

---

Antal taster

86/103 (USA og Canada); 87/104 (Europa);  
90/107 (Japan)

Layout

QWERTY/AZERTY/Kanji

---

**Berøringsplade**

---

X/Y-position-opløsning  
(grafik-tabel- tilstand)

240 cpi

Størrelse:

Bredde 71,7 mm sensor-aktivt område

Højde 34 mm trekant

---

**Batteri**

---

Type

9-celle "smart" lithium ion  
6-celle "smart" lithium ion

Dimensioner:

Dybde 67,6 mm (9 celle)

47,5 mm (6 celle)

Højde 20,4 mm

Bredde 209,9 mm

Vægt

0,48 kg (1.06 lb) (9 celle)

0,33 kg (0.7 lb) (6 celle)

Spænding

11,1 VDC

Opladningstid (ca.):

Computer slukket 4 timer

---

**Batteri (Fortsat)**

---

Brugstid	Batteriets driftstid varierer afhængig af brugsbetingelserne og kan reduceres væsentligt under visse strømintensive betingelser (se "Strømproblemer" på side 125).  Se "Anvendelse af et batteri" på side 49 for nærmere oplysninger om batterilevetid.
Levetid (ca.)	300 afladnings-/opladnings-cykluser
Temperaturområde:	
Ved drift	0° til 35°C (32° til 95°F)
Opbevaring	-40° til 65°C (-40° til 149°F)
Møntcellebatteri	CR-2032

---

**AC-adapter**

---

Inputspænding	100–240 VAC
Inputstrøm (maksimum)	1,5 A
Inputfrekvens	50–60 Hz
Udgangsstrøm	5,62 A (maksimum ved 4 sekunder) 4,62 A (90 W) (kontinuerlig)
Outputdrift	90 W
Vurderet outputspænding	19,5 +/-1,0 VDC
Dimensioner:	
Højde	34,2 mm
Bredde	60,87 mm
Dybde	153,45 mm
Vægt (med kabler)	0,46 kg
Temperaturområde:	
Ved drift	0° til 35°C (32° til 95°F)
Opbevaring	-40° til 65°C (-40° til 149°F)

---

**Fysisk**

---

Højde	44 mm (1.7")
Bredde	394 mm (15.5")
Dybde	293 mm (11.3")
Vægt (med 6-celles batteri):	
Konfigurerbar til mindre end	3,8 kg (8.4 lb)

---

**Miljø**

---

## Temperaturområde:

Ved drift	0° til 35°C (32° til 95°F)
Opbevaring	-40° til 65°C (-40° til 149°F)

## Relativ luftfugtighed (maks.):

Ved drift	10 % til 90 % (ikke-kondenserende)
Opbevaring	5 % til 95 % (ikke-kondenserende)

## Maks. vibration (vha. af et tilf. vibrationsspektrum der simulerer brugermiljø):

Ved drift	0,66 GRMS
Opbevaring	1,3 GRMS

## Maksimum shock (målt med harddisken i driftsstatus og en 2-ms halv sinuspuls til drift. Også målt med harddisken i parkeret hovedposition og en 2-ms halv sinuspuls til opbevaring):

Ved drift	142 G
Opbevaring	163 G

## Højde (maks.):

Ved drift	-15,2 til 3048 m (-50 til 10.000 ft)
Opbevaring	-15,2 til 10.668 m (-50 til 35.000 ft)

Forureningsniveau, der føres gennem luften C2 eller lavere, som defineret af ISA-S71.04-1985

---

**Kamera (valgfrit)**

---

Still-opløsning	2 megapixel
Videopløsning	640 x 480 ved 30 fps
Kameraaktivering	skrivebordsikon

# Tillæg

## Brug af systemets installationsprogram



**BEMÆRK:** Dit styresystem kan automatisk konfigurere de fleste tilgængelige installationer i systemets installationsprogram og tilsidesætter de indstillinger, som du har lavet via systeminstallationen. En undtagelse er indstillingen **External Hot Key**, som du kan deaktivere eller aktivere via systeminstallationen. For mere information om konfigurationsfunktioner for dit operativsystem, skal du se Windows Hjælp (klik på **Start** , og klik derefter på **Hjælp**).

Du kan bruge systeminstallationen som følger:

- For at indstille eller ændre brugervalgbare funktioner såsom computerens adgangskode
- For at verificere oplysninger om computerens aktuelle konfiguration, som f.eks. størrelsen af systemhukommelsen

Når du har installeret computeren, skal du køre systeminstallation for at blive fortrolig med oplysningerne om systemkonfigurationen og ekstra indstillinger. Du kan skrive oplysningerne ned for fremtidig reference.

Systemets installationsskærbilleder viser de aktuelle oplysninger og indstillinger af computeren, som f.eks.

- Systemkonfiguration
- Startrækkefølge
- Start-konfiguration (opstart)
- Indstilling af konfiguration af grundlæggende enheder
- Indstilling af systemsikkerhed og adgangskoder til harddisk



**VARSEL:** Medmindre du er ekspert i computerbrug, eller du af Dell teknisk support bliver anmodet om at gøre det, så skal du ikke ændre indstillinger i systeminstallationen. Visse ændringer kan få computeren til at fungere forkert.

## Visning af systemets installationsskærme

- 1 Tænd (eller genstart) din computer.
- 2 Når DELL-logoet vises, skal du trykke på <F2> med det samme.  
Hvis du venter for længe og Microsoft Windows-logoet vises, skal du fortsætte med at vente, indtil du ser Microsoft Windows-skrivebordet, derefter skal du lukke computeren ned igen og fortsætte igen.

## Systemets installationsskærme



**BEMÆRK:** For nærmere oplysninger om et specifikt punkt på et skærbillede i systeminstallationen, skal du fremhæve punktet og se under **Hjælp** på skærmen.

På hver enkelt skærm er indstillingerne for systeminstallation oplistet til venstre. Til højre for hver valgmulighed er der vist indstillingen eller værdien for valget. Du kan ændre de indstillinger, der vises med hvide typer på skærmen. Indstillinger eller værdier, som du ikke kan ændre (da de er standardværdier, der fastlægges af computeren) vises mindre fremhævede.

Det øverste højre hjørne af skærmen viser hjælpeoplysninger for den aktuelt valgte indstilling; det nederste højre hjørne viser oplysninger om computeren. Systeminstallationens nøglefunktioner er oplistet på tværs af skærmen forned.

## Almindeligt brugte indstillinger

Visse indstillinger kræver, at du genstarter computeren, før nye indstillinger træder i kraft.

### Ændring af startsekvens

*Startsekvensen*, eller *startrækkefølgen*, fortæller hvor computeren skal søge efter den software, der skal bruges til at starte operativsystemet. Du kan styre startsekvensen og aktivere/deaktivere enheder vha. siden **Startsekvens** i systemets installationsprogram.



**BEMÆRK:** For at ændre startsekvensen en enkelt gang, se "Udførelse af engangsstart" på side 201.

Siden **Startsekvens** viser en generel liste over bootbare enheder, der kan installeres i computeren, herunder men ikke begrænset til følgende:

- Diskettedrev
- Internt HDD
- USB-lagringsenhed



- Cd/dvd/cd-rw-drev
- Modulbås til HDD



**BEMÆRK:** Kun enheder, der efterfølges af et tal, er bootbare.

Under bootrutinen starter computeren øverst på listen og scanner hver enkelt aktiveret enhed for operativsystemets opstartsfiler. Når computeren finder filerne, standser den søgningen og starter operativsystemet.

For at kontrollere startenhederne skal du vælge (fremhæve) en enhed ved at trykke på ned- eller op-piletasten og derefter aktivere eller deaktivere enheden eller ændre rækkefølgen på listen.

- For at aktivere eller deaktivere en enhed skal du fremhæve enheden og trykke på mellemrumstasten. Aktiverede enheder efterfølges af et nummer, deaktiverede enheder efterfølges ikke af et nummer.
- For at ændre rækkefølgen på en enhed på listen skal du fremhæve enheden og trykke på <u> for at flytte enheden op på listen <d> eller for at flytte enheden ned på listen.

Ændringer i startsekvensen træder i kraft, når du har gemt ændringerne og forlader systemets installationsprogram.

### ***Udførelse af engangsstart***

Du kan indstille en blot-engangsstart uden at åbne systemets installationsprogram (du kan også bruge denne procedure til at starte Dell Diagnostics (Dell diagnosticering) på diagnostiskfunktionen på harddisken).

- 1** Luk computeren ned gennem menuen **Start**.
- 2** Tilslut computeren til en stikkontakt.
- 3** Tænd for computeren. Når DELL-logoet vises, skal du trykke på <F12> med det samme.

Hvis du venter for længe og Windows-logoet vises, skal du fortsætte med at vente, indtil du ser Windows-skrivebordet, derefter skal du lukke computeren ned igen og fortsætte igen.

- 4** Når startenhedslisten vises, skal du fremhæve den enhed, hvorfra du ønsker at boote, og tryk på <Enter>.

Computeren starter til den valgte enhed.

Næste gang du starter computeren, gendannes den tidligere bootrækkefølge.

# Rengøring af computeren



**ADVARSEL:** Før du foretager nogen af procedurerne i dette afsnit, skal sikkerhedsinstruktionerne, der findes i *Produktinformationsguiden* følges.

## Computer, Tastatur, og Skærm



**ADVARSEL:** Før du rengør computeren, skal du afbryde computeren fra stikkontakten og fjerne evt. installerede batterier. Rengør computeren med en blød klud, der er fugtet med vand. Brug ikke væsker eller aerosole rengøringsmidler, der kan indeholde brandbare substanser.

- Brug en dåse med komprimeret luft til at fjerne støv mellem tasterne på tastaturet og fjerne snavs og støv fra skærmen.
  - ➔ **VARSEL:** For at undgå beskadigelse af computeren eller skærmen må du ikke sprøjte rensesvæske direkte på skærmen. Brug kun produkter der er specielt beregnet til rengøring af skærme, og følg instrukserne der medfølger produktet.
  - Fugt en blød, fnugfri klud enten med vand eller skærmrensning. Brug ikke alkohol- eller ammoniakbaserede rengøringsmidler. Tør skærmen forsigtigt af, idet du arbejder fra midten til kanterne, indtil den er ren og evt. fingeraftryk er fjernet. Tryk ikke for hårdt på skærmen.
  - ➔ **VARSEL:** For at forhindre skade på antiblændingsbelægningen, må skærmen ikke tørres med sæbe eller spritl.
  - Fugt en blød, fnugfri klud med vand, og tør computer og tastatur af. Sørg for, at der ikke kommer vand fra kluden ind mellem pegepladen og den omgivende håndledsstøtte.
  - For at rengøre skærmen skal du fugte en blød, ren klud ganske let med vand. Du kan også bruge en speciel skærmrenserviet eller et specielt skærmrensning, der egner sig til skærmens antistatiske belægning.
  - Aftør tastaturet, computeren og skærmens plastoverflader med en blød rengøringsklud, der er fugtet med en opløsning af tre dele vand og én del opvaskemiddel.
- Gennemblød ikke kluden, og pas på, at der ikke siver vand ind i computeren eller tastaturet.

## Berøringsplade

- 1 Luk computeren ned og sluk for den (se "Slukning af computeren" på side 149).
- 2 Computeren og andre tilsluttede enheder kobles fra stikkontakterne.
- 3 Fjern evt. installerede batterier (se "Batteriudløse" på side 49).
- 4 Fugt en blød, fnugfri klud med vand, og tør pegepladens overflade forsigtigt af. Sørg for, at der ikke kommer vand fra kluden ind mellem pegepladen og den omgivende håndledsstøtte.

## Mus



**VARSEL:** Afbryd musen fra computeren, før den rengøres

Hvis markøren hopper eller bevæger sig unormalt på skærmen, skal du rengøre musen.

### Rengøring af en ikke-optisk mus

- 1 Rengør ydersiden af musens kabinet med en klud, der er gjort fugtig med en mild rengøringsopløsning.
- 2 Drej dækslet på musens underside mod uret, og tag derefter kuglen ud.
- 3 Tør kuglen af med en ren, fnugfri klud.
- 4 Pust forsigtigt ind i kuglerummet, eller brug en dåse komprimeret luft til at løsne støv og fnug.
- 5 Hvis rullerne inden i selve musen er snavsede, skal du rengøre dem med en vatpind, der er fugtet ganske let med isopropylalkohol.
- 6 Centrér rullerne i kanalerne, hvis de ikke er justeret rigtigt. Kontrollér, at vatpinden ikke har efterladt fnug på rullerne.
- 7 Genmonter kuglen og dækslet, og drej derefter dækslet med uret, indtil det klikker på plads.

### Rengøring af optisk mus

Rengør ydersiden af musens kabinet med en klud, der er gjort fugtig med en mild rengøringsopløsning.

## Medie

- ➔ **VARSEL:** Brug altid trykluft til at rense linsen på et optisk drev, og følg instrukserne, der medfulgte trykluft-produktet. Rør aldrig linsen i drevet.

Hvis du bemærker problemer, som f.eks. overspringelse, med afspilningskvaliteten på dine medier, skal du forsøge at rengøre dem.

- 1 Hold på kanten af disken. Du kan også holde inde på midterhullet i disken.

- ➔ **VARSEL:** For at undgå beskadigelse af overfladen må du ikke tørre i cirkelbevægelser rundt på disken.

- 2 Med en blød, fnugfri klud skal du forsigtigt tørre undersiden af disken (den uden etiket) i en ret linje fra midten til yderkanten af disken.

Ved fastsiddende snavs kan du prøve vand eller en fortyndet vandopløsning med mild sæbe. Du kan også købe kommercielle produkter, der kan rengøre diske og give beskyttelse mod støv, fingeraftryk og ridser. Rengøringsprodukter til cd'er kan også bruges til dvd'er.

## Politik for teknisk support til Dell (Gælder kun for USA)

Tekniker-assisteret teknisk support kræver samarbejde og deltagelse fra kunden i fejlfindingsprocessen og kræver til gendannelse af styresystemet de softwareprogrammer og hardwaredriver til den oprindelige standardkonfiguration, som er afsendt fra Dell samt kontrol af computerens funktion og al Dell-installeret hardware. Udover denne tekniker-assisterede tekniske support er der online adgang til teknisk support på [support.dell.com](http://support.dell.com). Der er mulighed for køb af yderligere teknisk support.

Dell giver begrænset teknisk support til computer og evt. "Dell-installeret" software og periferenheder<sup>1</sup>. Support af tredjeparts-software og periferenheder gives af den oprindelige fabrikant, herunder de der er købt og/eller installeret via Dell-software og periferenheder, Readyware og Custom Factory Integration (tilpasset fabriksintegration)<sup>2</sup>.

<sup>1</sup> Reparationsservice udføres jf. betingelserne i den begrænsede garanti og evt. ekstra supportservicekontrakt, der er købt sammen med computeren.

<sup>2</sup> Alle Dell-standard-komponenter, herunder et Custom Factory Integration (CFI)-projekt, er dækket af Dells begrænsede standardgaranti for computeren. Dell udvider også et del-udskiftnings-program til at dække ikke-standard-komponenter fra en tredjepart, der er integreret via CFI i den periode der gælder for computerens servicekontrakt.

## Definition af "Dell-installeret" software og periferenheder

Dell-installeret software inkluderer operativsystemet og nogle af de softwareprogrammer, der er installeret på computeren under fremstillingsprocessen (Microsoft Office, Norton Antivirus, osv).

Dell-installerede periferenheder inkluderer evt. interne udvidelseskort, Dell-mærket modulbås eller udstyr til ExpressCard. Endvidere inkluderes Dell-mærkede skærme, tastaturer, mus, højttalere, mikrofoner til telefonmodemmer, dockingstationer/portreplikatorer, netværksprodukter og tilhørende kabler.

## Definition af "Tredjepart"-software og periferenheder

Tredjepart-software og periferenheder inkluderer periferiudstyr, tilbehør eller softwareprogrammer, der er solgt af Dell uden at være Dell-mærket (printere, scannere, kameraer, spil osv.) Support til al tredjepart-software og periferenheder gives af den oprindelige fabrikant af produktet.

# FCC-bemærkninger (Gælder kun for USA)

## FCC Klasse-B

Dette udstyr genererer, anvender og kan udsende radiofrekvensenergi og kan, hvis det ikke installeres i overensstemmelse med fabrikantens instruktionsvejledning, forstyrre radio- og fjernsynsmodtagelse. Dette udstyr er testet og fundet i overensstemmelse med grænserne for en Klasse-B digital enhed jf. stk. 15 i FCC-reglerne.

Denne enhed er i overensstemmelse med stk. 15 i FCC-reglerne. Brug skal ske på en af følgende to betingelser:

- Enheden må ikke forårsage skadelig forstyrrelse.
- Enheden skal acceptere enhver forstyrrelse, der modtages, herunder forstyrrelse, der kan medføre uønsket brug.



**VARSEL:** FCC-regulativerne fastslår, at ændringer, der ikke udtrykkeligt er godkendt af Dell Inc., kan annullere retten til at anvende dette udstyr.

Disse grænser er sat for at give rimelig beskyttelse mod skadelig interferens i beboelsesinstallationer. Der kan imidlertid ikke gives garanti for, at interferens ikke vil opstå i en bestemt installation. Hvis udstyret medfører skadelig interferens af radio- eller fjernsynsmodtagelse, som kan bestemmes ved at tænde og slukke for udstyret, opfordres du til at rette problemet ved at tage en eller flere af følgende forholdsregler:

- Flyt retningen på modtagerantennen.
- Placer systemet anderledes i forhold til modtageren.
- Flyt systemet væk fra modtageren.
- Tilslut systemet til en anden kontakt, så systemet og modtageren befinder sig i forskellige kredsløb.

Kontakt eventuelt en medarbejder fra Dells afdeling for teknisk support eller en erfaren radio/tv-tekniker, hvis du vil have yderligere løsningsforslag.

Følgende oplysninger gives til den enhed eller de enheder, der er dækket i dette dokument i overensstemmelse med FCC-regulativerne:

Produktnavn:	Dell™ Vostro™ 1700
Modelnummer:	PP22X
Virksomhedsnavn:	Dell Inc. Worldwide Regulatory Compliance & Environmental Affairs One Dell Way Round Rock, TX 78682 USA 512-338-4400

## Macrovision-produktmeddelelse

Dette produkt er med copyright-beskyttelsesteknologi, der er beskyttet jf. amerikanske patent- og andre intellektuelle rettigheder. Brug af denne copyright-beskyttelsesteknologi skal godkendes af Macrovision, og den er beregnet til hjem og anden begrænset visning, der kun må finde sted, hvis det er godkendt af Macrovision. Dekompilering eller disassemblering er ikke tilladt.

# Ordliste

Udtrykkene, der er brugt i ordlisten, er kun til oplysning og beskriver måske eller måske ikke de funktioner, der er lige på din computer.

## A

**AC** — alternating current (vekselstrøm) — Elektricitet, der giver strøm til computeren, når du sætter AC-adapteren til stikkontakten.

**ACPI** — avanceret konfiguration og strøm-grænseflade — En strømstyrings-specifikation, der sætter Microsoft® Windows®-operativsystemer i stand til at sætte en computer i standby eller dvaletilstand for at spare strøm, på hver enhed, der er tilsluttet computeren.

**AGP** — accelerated graphics port (accelereret grafikport) — En dedikeret grafikport, der gør, at systemhukommelsen kan bruges til videorelaterede opgaver. AGP leverer et jævnt, true-color-videobillede på grund af den hurtigere grænseflade mellem videokredsløbet og computerhukommelsen.

**AHCI** — Advanced Host Controller Interface — En grænseflade for en SATA-harddisk-værtscontroller, hvor lagerdriveren kan aktivere teknologi, som f.eks. Native Command Queuing (NCQ) og hot plug.

**ALS** — ambient light sensor — En funktion, der hjælper med styring af skærmlysstyrken.

**antivirus software** — Et program, der er beregnet til at identificere, isolere og/eller slette virusser fra computeren.

**ASF** — alert standards format (alarmstandardformat) — En standard til at definere en mekanisme til rapportering om hardware- og software-alarmer til en styrekonsol. ASF er konstrueret til at være uafhængig af platform og operativsystem.

## B

**batterbrugstid** — Den tid (minutter eller timer), som et batteri til en bærbar computer kan levere strøm til computeren.

**batterilevetid** — Den tid (antal år), som et batteri til en bærbar computer kan tømmes og genoplades.

**BD-R** — Blu-ray Disc recordable henviser til to optiske diskformater, som kan optages med en optisk diskoptager. Der kan skrives til BD-R -disks én gang.

**BD-RE** — Blu-ray disc RE kan slettes og genoptages flere gange.

**BIOS** — basic input/output system (grundlæggende input/output-system) — Et program (eller hjælpeværktøj), der fungerer som grænseflade mellem computerhardwaren og operativsystemet. Medmindre du har forstand på, hvilken effekt disse indstillinger har på computeren, så skal du ikke ændre dem. Også refereret til som *systeminstallation*.

**bit** — Den mindste dataenhed, der fortolkes af computeren.

**Bluetooth® wireless technology** — Trådløs teknologistandard for kortdistance (9 m [29 fod])-netværksenheder, hvor enheder, der er aktiveret til det, automatisk genkender hinanden.

**bps** — bit pr. sekund — Standardenheden for måling af dataoverførselshastighed.

**BTU** — British thermal unit (Britisk varmeeinheit)— Måling af varme-output.

**bus** — En kommunikationsvej mellem komponenter på computeren.

**bus-hastighed** — Hastigheden, der opgives i MHz. viser, hvor hurtigt en bus kan overføre oplysninger.

**byte** — Grundlæggende dataenhed, der bruges af computeren. En byte er normalt svarende til 8 bit.

## C

**C** — Celsius — En temperaturmåleskala, hvor 0° er frysepunktet, og 100° er kogepunktet for vand.

**cache** — En speciel højhastighedslagringsmekanisme, der enten kan være en reserveret del af primærhukommelsen eller en selvstændig højhastighedsenhed. Cachen øger effektiviteten af mange processorfunktioner.

**L1 cache** — Primær cache er lagret inde i processoren.

**L2 cache** — Sekundær cache, der enten kan være eksternt til processoren, eller er indbygget i processorarkitekturen.

**carnet** — Et internationalt kundedokument, der letter midlertidig import i udlandet. Også kendt som et *merchandise passport* (varepas).

**Cd-r** — CD recordable (optagebar cd) — En optagebar version af en cd. Der kan kun optages data en enkelt gang på en cd-r. Når der én gang er optaget, kan data ikke slettes eller overskrives.

**Cd-rw** — CD rewritable (overskrivbar cd) — En overskrivbar version af en cd. Data kan overskrives på en cd-rw-disk og kan derefter slettes og overskrives (omskrives).

**Cd-rw-drev** — Et drev, der kan læse cd'er og skrive på cd-rw (rewritable CDs (overskrivbare cd'er)) og cd-r (recordable CDs (optagebare cd'er))-diske. Du kan skrive på cd-rw-diske mange gange, men du kan kun skrive på cd-r-diske en enkelt gang.



**Cd-rw/dvd-drev** — Et drev, der somme tider refereres til som et combo-drev, der kan læse cd'er og dvd'er og skrive på cd-rw (rewritable CDs (overskrivbare cd'er)) og cd-r (recordable CDs (optagebare cd'er)) diske. Du kan skrive på cd-rw-diske mange gange, men du kan kun skrive på cd-r-diske en enkelt gang.

**clock speed** — Hastighed oplyst i MHz, der angiver, hvor hurtigt computerkomponenter tilsluttes til systembus'en fungerer.

**CMOS** — En type elektronisk kredsløb. Computere bruger en lille smule batteri-drevet CMOS-hukommelse til at styre dato, klokkeslet og systemopsætning.

**COA** — Certificate of Authenticity (Ægthedscertifikat) — Windows-alfanumerisk kode, der er placeret på en etiket på computeren. Også refereret til som *Product Key* (Produkt nøgle) eller *Product ID* (Produkt-id).

**Consumer IR** — En port, hvor du kan overføre data mellem computeren og infrarød-kompatible enheder uden en kabelforbindelse.

**controller** — En chip, der kontrollerer overførslen af data mellem processoren og hukommelsen mellem processoren og enhederne.

**CRIMM** — continuity rambus in-line memory module (in-line-hukommelsesmodul til kontinuitets-rambus) — Et specielt modul, der ikke har nogen hukommelseschip, og som bruges til at udfylde ubenyttede RIMM-stik.

## D

**DDR SDRAM** — double-data-rate SDRAM (SCRAM med dobbelt datamængde) — En type SDRAM, der fordobler databurstkredsløbet ved at forbedre systemydelsen.

**DDR2 SDRAM** — double-data-rate 2 SDRAM (2 SDRAM med dobbelt datamængde) — En type DDR SDRAM, der bruger en 4-bit -prefetch-funktion og andre ændringer til at øge hukommelseshastigheden til over 400MHz.

**DIMM** — dual in-line memory module — Et kredsløbskort med hukommelseschips, der tilslutter til et hukommelsesmodul på systemkortet.

**DIN-stik** — Et rundt seks-bens-stik, der er i overensstemmelse med DIN (Deutsche Industrie-Norm) -standarder; det bruges typisk til at tilslutte PS/2-tastatur- eller muse-kabelstik.

**disk striping** — En teknik til fordeling af data over flere drev. Disk striping kan øge hastigheden på handlinger, der henter data fra pladelageret. Med computere, der generelt bruger disk striping, kan brugeren vælge dataenhedsstørrelse eller stripe-bredde.

**DMA** — direct memory access (direkte adgang til hukommelse) — En kanal, hvor visse typer dataoverførsler mellem RAM og en enhed passerer processoren.

**DMTF** — Distributed Management Task Force — Et konsortium af hardware- og softwarevirksomheder, der udvikler styrestandarder til distribuerede desktopcomputer-, netværks-, virksomheds- og internet-miljøer.

**docking-enhed** — Se *APR*.

**domæne** — En gruppe computere, programmer og enheder på et netværk, der administreres som en enhed med fælles regler og procedurer for en specifik brugergruppe. En bruger logger på domænet for at få adgang til ressourcerne.

**DRAM** — dynamic random-access memory (dynamisk hukommelse med tilfældig adgang) — Hukommelse, der lagrer oplysninger i et integreret kredsløb med kondensatorer.

**driver** — Software, hvor operativsystemet kan kontrollere en enhed, som f.eks. en printer Mange enheder kører ikke korrekt, hvis der ikke er installeret en korrekt driver på computeren.

**DSL** — Digital Subscriber Line — En teknologi, der giver en konstant højhastighedsforbindelse via en analog telefonlinje.

**dual display mode** (dobbeltskærmtilstand) — En skærmindstilling, hvor du kan bruge en sekundær skærm som udvidelse af skærmen. Også refereret til som *extended display mode* (udvidet skærmtilstand).

**dual-core** — En Intel®-teknologi hvor to fysiske beregningsmæssige enheder findes inden i en enkelt processor-pakke og derved øger computereffektiviteten og evnen til multi-tasking.

**dvalefunktion** — En strømstyringstilstand, der sparer på alt i hukommelsen på et bestemt sted i harddisken og derefter slukker computeren. Når du genstarter computeren bliver hukommelsesoplysningerne, der blev gemt på harddisken, automatisk gendannet.

**Dvd-r** — DVD recordable (Optagebar dvd) — En optagebar version af en dvd. Der kan kun optages data en enkelt gang på en dvd-r. Når der én gang er optaget, kan data ikke slettes eller overskrives.

**Dvd+rw** — DVD rewritable (Overskrivbar dvd) — En overskrivbar version af en dvd. Data kan overskrives på en dvd+rw-disk og kan derefter slettes og overskrives (omskrives) (dvd+rw-teknologi er forskellig fra dvd-rw-teknologi.)

**Dvd+rw** — -drev, der kan læse dvd'er og de fleste cd-medier og skrive på dvd+rw (overskrivbare dvd'er) disk.

**DVI** — digital video interface (digital video-interface) — En standard for digital overførsel mellem en computer og en digital videoskærm.

## E

**ECC** — error checking and correction (fejlkontrol og -rettelse) — En type hukommelse, der indeholder et specielt kredsløb til test af nøjagtighed af data, når de passerer ind og ud af hukommelsen.

**ECP** — extended capabilities port (port med forbedret effekt) — En parallel forbindelse til forbedret tovejs-dataoverførsel. Svarer til EPP, ECP bruger direkte adgang til hukommelsen for at overføre data og forbedrer ofte ydelsen.

**EIDE** — enhanced integrated device electronics (forbedret elektronik til integreret enheder) — En forbedret version af IDE-grænseflade til harddiske og cd-drev.

**EMI** — electromagnetic interference (elektromagnetisk interferens) — Elektrisk interferens forårsages af elektromagnetisk stråling.

**ENERGY STAR®** — Krav fra miljøbeskyttelsesagentur, der sænker forbruget af elektricitet.

**enhed** — Hardware, som f.eks. et drev, en printer eller et tastatur, der er installeret i eller tilsluttet til computeren.

**enhedsdriver** — Se *driver*.

**EPP** — enhanced parallel port (forbedret parallelport) — En parallel forbindelse til tovejs-dataoverførsel.

**ESD** — electrostatic discharge (elektrostatisk afladning) — En hurtig afladning af statisk elektricitet. ESD kan beskadige integrerede kredsløb i en computer og kommunikationsudstyr.

**Express Service Code** (Ekspressservicekode) — En numerisk kode placeret på en label på Dell™-computeren. Brug Express Service Code (Ekspressservicekoden), når du kontakter Dell del for hjælp. Express Service Code (Ekspressservicekode)-service er ikke tilgængelig i nogle lande.

**ExpressCard** — Et flytbart I/O-kort, der overholder PCMCIA-standarden. Modemmer og netværksadapters er almindelige typer ExpressCards. ExpressCards understøtter både PCI Express- og USB 2,0-standarden.

**extended display mode** (udvidet skærmtilstand) — En skærmindstilling, hvor du kan bruge en sekundær skærm som udvidelse af skærmen. Også refereret til som *dual display mode* (dobbelt skærmtilstand).

## F

**Fahrenheit** — En temperaturskala, hvor 32° er frysepunktet, og 212° er kogepunktet for vand.

**FBD** — fully-buffered DIMM — DIMM med DDR2 DRAM-chips og en Advanced Memory Buffer (AMB), der øger kommunikationen mellem DDR2 SDRAM-chips og systemet.

**FCC** — Federal Communications Commission — Et amerikansk agentur, der er ansvarlig for håndhævelse af kommunikationsrelaterede regler for, hvor megen stråling computere og andet elektronisk udstyr må udsende.

**Fingeraftrykslæser** — En strimmelføler, der bruger dit unikke fingeraftryk til at godkende din brugeridentitet for at sikre din computer.

**formatering** — Den proces, der forbereder et drev eller en disk til fillagring. Når et drev eller en disk er formateret, mistes de eksisterende oplysninger på det/den.

**FSB** — front side bus (front-side-bus) — Datasti og fysisk grænseflade mellem processor og RAM.

**FTP** — file transfer protocol (filoverførselsprotokol) — En standardinternetprotokol, der bruges til udveksling af filer mellem computere, der er tilsluttet til internettet.

## G

**G** — gravity (tyngdekraft) — En måleenhed for vægt og kraft.

**GB** — gigabyte — En måleenhed for datalagring, der svarer til 1024 MB (1.073.741.824 byte). Når der refereres til harddisklagring rundes termen ofte ned til 1.000.000.000 byte.

**genvej** — Et ikon, der giver hurtig adgang til ofte brugte programmer, filer, mapper og drev. Når du placerer en genvej på Windows-skrivebordet og dobbeltklikker på ikonet, kan du åbne ikonets tilhørende mappe uden først at skulle finde den. Genvejsikoner ændrer ikke placeringen af filer. Hvis du sletter en genvej, vil det ikke påvirke originalfilen. Du kan også omdøbe et genvejsikon.

**GHz** — gigahertz — En måleenhed for frekvens, der svarer til et tusind millioner Hz eller et tusind MHz. Hastigheden for computerprocessorer, bus'er og grænseflade måles ofte i GHz.

**grafiktilstand** — En videotilstand, der defineres som  $x$  horisontale pixels med  $y$  vertikale pixels med  $z$  farver. Grafiktilstand kan vise et ubegrænset antal former og skrifttyper.

**GUI** — graphical user interface (grafisk bruger-grænseflade) — Software, der arbejder sammen med brugeren vha. menuer, vinduer og ikoner. De fleste programmer, der bruges i Windows-operativsystemer er GUI'er.

## H

**harddiskdrev** — Et drev, der læser og skriver på en harddisk. Termerne harddiskdrev og harddisk bruges ofte for hinanden.

**HTTP** — hypertext transfer protocol (hypertekstoverførselsprotokol) — En protokol til udveksling af filer mellem computere, der er tilsluttet til internettet.

**hukommelse** — Et sted til midlertidig datalagring inden i computeren. Da data i hukommelsen ikke er permanent, anbefales det, at du ofte gemmer dine filer, når du arbejder på dem, og altid gemmer dine filer, før du lukker ned for computeren. Computeren kan indeholde mange forskellige slags hukommelse, som f.eks. RAM, ROM og videohukommelse. Ordhukommelse bliver ofte brugt som synonym for RAM.

**hukommelsesadresse** — Et specifikt sted, hvor data midlertidigt gemmes i RAM-hukommelsen.

**hukommelsesafbildning** — Processen hvor computeren tildeler hukommelsesadresser til fysiske steder ved opstart. Enheder og software kan derefter identificere oplysninger, som processoren kan få adgang til.

**hukommelsesmodul** — Et lille kredsløbskort, der indeholder hukommelseschips, der tilslutter til systemkortet.

**Hyper-Threading** — Hyper-Threading er en Intel-teknologi, der kan øge den overordnede computerydelse vha. en fysisk processor der fungerer som to logiske processorer, der er i stand til at udføre visse opgaver samtidigt.

**Hz** — hertz — En måleenhed for frekvens, der svarer til 1 svingning pr. sekund. Computere og elektroniske enheder måles ofte i kilohertz (kHz), megahertz (MHz), gigahertz (GHz) eller terahertz (THz).

## I

**IC** — integrated circuit (integreret kredsløb) — En halvleder-wafer eller chip, hvor der er tusindvis eller millioner små elektroniske komponenter til brug i computer-, lyd- og video-udstyr.

**IDE** — integrated device electronics (integreret enheds-elektronik) — En grænseflade til masselager-enheder, hvor controlleren er integreret i en harddisk eller et cd-drev.

**IEEE 1394** — Institute of Electrical and Electronics Engineers, Inc. — En højeffektiv seriel bus, der bruges til tilslutning af IEEE 1394-kompatible enheder, som f.eks. digitalkameraer og dvd-afspillere til computeren.

**infrarød sensor** — En port, hvor du kan overføre data mellem computeren og infrarød-kompatible enheder uden en kabelforbindelse.

**installationsprogram** — Et program, der bruges til at installere og konfigurere hardware og software. **setup.exe** eller **install.exe**-programmer medfølger i de fleste Windows-softwarepakker. *Installationsprogrammet* adskiller sig fra *systemets installationsprogram*.

**integreret** — Refererer sædvanligvis til komponenter, der fysisk befinder sig på computerens systemkort. Er også refereret til som *integreret*.

**I/O** — input/output — En handling eller en enhed, der henter eller overfører data fra computeren. Tastaturer og printere er I/O-enheder.

**I/O-adresse** — En adresse i RAM-hukommelsen, der er forbundet med en specifik enhed (som f.eks. et serielt stik, et parallelstik eller en udvidelsesstik), hvor processoren kan kommunikere med enheden.

**IrDA** — Infrared Data Association (Organisation for infrarød data) — Organisationen, der opretter internationale standarder for infrarød kommunikation.

**IRQ** — interrupt request (anm. of afbr.) — En elektronisk sti, der er tildelt en specifik enhed, så enheden kan kommunikere med processoren. Hver enhedsforbindelse skal tildeles en IRQ. Skønt to enheder kan dele den samme IRQ, så kan du ikke bruge begge enheder samtidigt.

**ISP** — Internet service provider (internet-serviceudbyder) — En virksomhed, der giver dig adgang til, deres værtsserver, så du tilsluttes direkte til internettet og kan sende og modtage e-mails og få adgang til websteder. ISP-udbyderen forsyner dig for et gebyr typisk en software-pakke, et brugernavn og et adgangs-telefonnummer.

## K

**Kb** — kilobit — En dataenhed, der svarer til 1024 bit. En måleenhed for kapaciteten for integrerede kredsløb i hukommelsen.

**KB** — kilobyte — En dataenhed, der svarer til 1024, men refereres ofte til som 1000 byte.

**kHz** — kilohertz — En måleenhed for frekvens, der svarer til 1000 Hz.

**Kontrolpanel** — Et Windows-hjælpeprogram, hvor du kan ændre operativsystemet og hardware-indstillinger, som f.eks. skærm-indstillinger.

## L

**LAN** — local area network (lokalt netværk) — Et computernetværk, der dækker et lille område. Et LAN begrænses ofte til en bygning eller få bygninger i nærheden. Et LAN kan tilsluttes til et andet LAN over enhver afstand via telefonlinjer og radiobølger til dannelse af et wide area network (WAN) (bredt netværk).

**LCD** — liquid crystal display (skærm med flydende krystal) — Teknologi brugt på bærbare computere og fladskærme.

**LED** — light-emitting diode (lysdiode) — En elektronisk komponent, der udsender lys for at vise status for computeren.

**local bus** — En databus, der giver et hurtigt gennemløb for enheder til processoren.

**LPT** — line print terminal (terminal til linjeprinter) — Angivelse af en paralleltilslutning til en printer eller en anden parallelenhed.

## M

**mappe** — En term, der bruges til beskrivelse af et sted på en disk eller et drev, hvor filer er organiseret og grupperet. Filer i en mappe kan vises og ordnes på forskellige måder, som f.eks. efter dato og efter størrelse.

**markør** — En markør på en skærm, der viser, hvor den næste tastatur-, pegeplade- eller musehandling vil ske. Den er ofte en blinkende linje, en understreget karakter eller en lille pil.

**Mb** — megabit — En måleenhed for hukommelseschipkapacitet, der svarer til 1024 Kb.

**MB** — megabyte — En måleenhed for datalagring, der svarer til 1.048.576 byte. 1 MB svarer til 1024 KB. Når der refereres til harddisklagring rundes termen ofte ned til 1.000.000 byte.

**Mbps** — megabits pr. sekund — En million bit pr. sekund. Denne måleenhed bruges sædvanligvis for overførselshastigheder for netværk og modemmer.

**MB/sek** — megabytes per second (megabyte pr. sekund) — En million byte pr. sekund. Denne måleenhed bruges typisk til angivelse af dataoverførsel.

**meddelelsesområde** — Den del i Windows' menubjælke, der indeholder ikoner, så man hurtig kan få adgang til programmer og computerfunktioner, som f.eks. ur, lydkontrol og udskr.status. Også refereret til som *systembakke*.

**Mediebås** — En bås til enheder, som f.eks. optiske drev, et sekundært batteri eller et Dell TravelLite™-modul.

**MHz** — megahertz — En måleenhed for frekvens, der svarer til 1 million svingninger pr. sekund. Hastigheden for computerprocessorer, bus'er og grænseflader måles ofte i MHz.

**Mini PCI** — En standard for integrerede eksterne enheder med vægt på kommunikation, som f.eks. modemmer og NIC'er. Et Mini PCI-kort er et lille eksternt kort, der er funktionelt tilsvarende til et standard PCI-udvidelseskort.

**Mini-Card** — Et lille kort, der er beregnet til integrerede eksterne enheder, som f.eks. kommunikations-NIC'er. Mini-Card er funktionelt tilsvarende til et standard-PCI-udvidelseskort.

**Mobile Broadband network** — (også kendt som WWAN) er en række fællesforbundne computere, som kommunikerer med hinanden gennem trådløs mobilteknologi og yder internetadgang i de samme forskellige steder, hvor mobiltelefonservice er tilgængelig. Computeren kan opretholde mobil bredbåndsnetværkforbindelse, uanset dens fysiske placering, så længe computeren er i serviceområdet som din mobile serviceudbyder.

**modem** — En enhed til computeren, som bruges til at kommunikere med andre computere over analoge telefonlinjer. Tre modemtyper inkluderer: eksternt, PC Card og internt. Du vil typisk bruge modemmet til at tilslutte til internettet og udveksle e-mails.

**modulbås** — Se *mediebås*.

**MP** — megapixel — En måleenhed for billedopløsning, der bruges til digitale kameraer.  
**ms** — millisecond (milisekund) — En måleenhed for tid, der svarer til en tusinddel af et sekund. Adgangstidspunkt for lagringenheder måles ofte i ms.

## N

**netværksadapter** — En chip, der muliggør adgang til netværk. En computer har måske en netværksadapter på systemkortet eller måske et PC Card, hvor adapteren sidder. En netværksadapter refereres også til som en *NIC* (network interface controller (netværks-grænseflade-controller)).

**NIC** — Se *netværks adapter*.

**ns** — nanosekund — En måleenhed for tid, der svarer til en milliarddel af et sekund.

**NVRAM** — nonvolatile random access memory — En type hukommelse, der gemmer data, når computeren er slukket eller taber eksternt strømtilførsel. NVRAM bruges til opretholdelse af computerkonfigurationsoplysninger, som f.eks. dato, tid og andre systemindstillinger, du ikke kan sætte.

## O

**opløsning** — Skarpheden og klarheden i et billede, der er fremstillet af en printer eller vises på en skærm. Jo højere opløsningen er, jo skarpere er billedet.

**optisk drev** — Et drev, der bruger optisk teknologi til at læse eller skrive data fra cd'er, dvd'er eller dvd+rw'er. Eksempler på optiske drev inkluderer cd-drev, dvd-drev, cd-rw-drev og cd-rw/dvd-combo-drev.

## P

**parallelstik** — En I/O-port, der ofte bruges til tilslutning af en parallelprinter til computeren. Også refereret til som en *LPT-port*.

**partition** — Et fysisk lagringsområde på en harddisk, der er tildelt til et eller flere logiske lagringsområder, kendt som logiske drev. Hver partition kan indeholde flere logiske drev.

**PCI** — peripheral component interconnect — PCI er en lokal bus, der understøtter 32- og 64-bit datastier, der giver en datasti i høj hastighed mellem processoren og enheder, som f.eks. video, drev og netværk.

**PCI Express** — En ændring til den PCI-grænseflade, der øger dataoverførselshastigheden mellem processoren, og de enheder, der er tilsluttet til den. PCI Express kan overføre data i hastigheder mellem 250 MB/sek. til 4 GB/sek. Hvis PCI Express-chipsættet og enheden kan håndtere forskellige hastigheder, vil de fungere i den lave hastighed.



**Pc-kort** — Et flytbart I/O-kort, der overholder PCMCIA-standarden. Modemmer og netværksadaptere er almindelige typer af ExpressCards.

**PCMCIA** — Personal Computer Memory Card International Association — Organisationen, der sætter standarderne for pc-kort.

**PIO** — programmed input/output — En metode til overførsel af data mellem to enheder via processoren som en del af datastien.

**pixel** — Et enkelt sted på et skærmdisplay. Pixels arrangeres i rækker og søjler til dannelse af et billede. En videoopløsning, som f.eks. 800 x 600, er udtrykt som antallet af pixels på tværs gange antallet af pixels op og ned.

**Plug-and-Play** — Computerens evne til automatisk at konfigurere enheder. Med Plug and Play har man automatisk installation, konfiguration og kompatibilitet med eksisterende hardware, hvis BIOS, operativsystem og alle enheder er Plug and Play-kompatible.

**POST** — power-on self-test — Diagnosticeringsprogrammer, der automatisk indlæses af BIOS, der udfører grundlæggende programmer på de større computerkomponenter, som f.eks. hukommelse, harddisk og video. Hvis, der ikke registreres nogen problemer under POST, fortsætter computeren med opstarten.

**processor** — En computerchip, der fortolker og udfører programinstrukser. Nogle gange refereres processoren som CPU (central processing unit).

**PS/2** — personal system/2 — En type stik til tilslutning af et PS/2-kompatibelt tastatur eller en mus.

**PXE** — pre-boot execution environment — En WfM (Wired for Management)-standard til konfiguration og fjernstart af netværkscomputere, der ikke har et operativsystem.

## R

**RAID** — redundant array of independent disks — En metode til dataredundans. Almindelig implementering for RAID inkluderer RAID 0, RAID 1, RAID 5, RAID 10 og RAID 50.

**RAM** — random-access memory — Det primære midlertidige lagringsområde til programinstrukser og data. Alle oplysninger, der gemmes i RAM'en mistes, når man lukker for computeren.

**readme file** (Vigtigt-fil) — En tekst-fil, der medfølger en softwarepakke eller et hardwareprodukt. Typiske vigtig-filer giver oplysninger om installation og beskriver nye produktforbedringer eller rettelser, der endnu ikke er dokumenteret.

**read-only** (skrivebeskyttet) — Data og/eller filer du kan se, men ikke ændre eller slette. En fil kan have read-only-status, hvis:

- Den er på en fysisk skrivebeskyttet diskette, cd eller dvd.
- Den befinder sig på et netværk eller i en mappe, hvor systemadministratoren har tildelt rettigheder til specifikke personer.

**refresh rate** (opdateringshastighed) — Hastighed, der måles i Hz til angivelse af, hvor ofte skærmens horisontale linjer genoplades (nogle gange refereret til som *vertikal frekvens*). Jo højere opdateringshastigheden er, jo mindre videoflimren kan ses af det menneskelige øje.

**rejsemodul** — En plastikenhed, der er beregnet til at passe inden i en modulbås på en bærbar computer for at reducere vægten på computeren.

**RFI** — radio frequency interference — Interferens, der genereres sker typisk på radiofrekvenser inden for området af 10kHz til 100.000 MHz. Radiofrekvens er i den lave ende af det elektromagnetiske frekvensspektrum, hvor der er større sandsynlighed for interferens end de højere frekvensstråler, som f.eks. infrarød og lys.

**ROM** — read-only memory — Hukommelse til lagring af data og programmer, der ikke kan slettes eller skrives på af computeren. ROM, i modsætning til RAM, bevarer indholdet også efter du har slukket for computeren. Nogle programmer, der er afgørende for brugen af computeren er findes i ROM.

**RPM** — revolutions per minute — Antal omdrejninger pr. minut. Harddiskhastigheden måles ofte i rpm.

**RTC** — real time clock — Batteri-styret ur på systemkortet, der bevarer dato og tid efter du har slukket for computeren.

**RTCST** — real-time clock reset — En jumper på systemkortet på nogle computere kan ofte bruges til problemløsning.

## S

**SAS** — serial attached SCSI — En hurtigere serielversion af SCSI-grænsefladen (i modsætning til den oprindelige SCSI-parallellarkitektur).

**SATA** — serial ATA — En hurtigere serielversion af ATA (IDE)-grænsefladen.

**ScanDisk** — Et Microsoft-hjælpeprogram, der kontrollerer filer, mapper og harddiskens overflade for fejl. ScanDisk kører ofte, når du genstarter computeren efter den er holdt op med at svare.

**SCSI** — small computer system interface — En højhastigheds-grænseflade, der bruges til at tilslutte enheder til en computer, som f.eks. harddiske, cd-drev, printere og scannere. SCSI kan tilslutte mange enheder vha. en enkelt controller. Der opnås adgang til hver enhed vha. et individuelt identifikationsnummer på SCSI-controllerbus'en.

**SDRAM** — synchronous dynamic random-access memory — En type DRAM, der synkroniseres med det optimale clock speed på processoren.

**serielstik** — En I/O-port, der ofte bruges til tilslutning af enheder, som f.eks. en håndholdt digital enhed eller et digitalt kamera til computeren.

**Servicemærke** — En strekkodelabel på computeren, der bruges til identifikation af computeren, når du tager kontakt til Dell Support på [support.dell.com](http://support.dell.com), eller når du ringer til Dell for kundeservice eller teknisk support.

**SIM** — Subscriber Identity Module — Et SIM-kort indeholder en mikrochip, der krypterer stemme- og data-transmissioner. SIM-kort kan bruges i telefoner eller bærbare computere.

**skrivebeskyttet** — Filer eller medier, der ikke kan ændres. Brug skrivebeskyttelse, når du ønsker at beskytte data mod at blive ændret eller ødelagt. For at skrivebeskytte en 3,5-tomme-diskette skal du skubbe skrivebeskyttelsesflappen til åbn-positionen.

**smartcard** — Et kort, der er indbygget i en processor og en hukommelseschip. Smartcards kan bruges til godkendelse af en bruger på computere, der er udstyret med smartcard.

**S/PDIF** — Sony/Philips Digital Interface — Et lydoverførselsformat, hvor man kan overføre lyd fra en fil til en anden, uden at skulle konvertere det til og fra analogt format, hvilke vil degradere filkvaliteten.

**standby** — En strømstyringstilstand, der lukker ned for alle unødvendige computerhandlinger for at spare energi.

**startbar cd** — En cd du kan bruge til at starte computeren med. Hvis harddrevet er beskadiget, eller computeren har en virus, skal du sørge for altid at have en startbar cd eller diskette til rådighed. Mediet *Drivers and Utilities* (drivere og hjælpeværktøjer) er en startbar cd.

**startbar disk** — En disk, du kan bruge til at starte computeren med. Hvis harddrevet er beskadiget, eller computeren har en virus, skal du sørge for altid at have en startbar cd eller diskette til rådighed.

**startrækkefølge** — Angiver den rækkefølge enhederne startes i på computeren.

**Strike Zone™** — Forstærket område på underdelen af platformen, der beskytter harddisken ved at fungere som en dæmper, når computeren udsættes for pludselig resonans eller tabs (uanset om computeren er tændt eller ej).

**strømtødssikring** — Undgå spændingssvingninger, som f.eks dem, der kan opstå under tordenvejr, ved at bruge computeren via strøm fra en stikkontakt. Strømtødssikringer beskytter ikke mod lynnedslag eller mod spændingsfald, der kan opstå, når strømmen falder mere end 20 procent under det normale vekselstrømsniveau.

Netværksforbindelse kan ikke beskyttes af strømtødssikringer. Fjern altid netværksskabet fra netværkstikket under tordenvejr.

**SVGA** — super-video graphics array — En videostandard for skærmkort og controllere. Typiske SVGA-opløsninger er 800 x 600 og 1024 x 768.

Antallet af farver og opløsningen, som en skærm viser, afhænger af de tekniske evner for skærmen, videocontrolleren og dens drev og mængden af videohukommelse, der er installeret på computeren.

**S-video TV-out** — Et stik, der bruges til tilslutning af et tv eller en digital lydenhed til computeren.

**SXGA** — super-extended graphics array — En videostandard for skærmkort og controllere, der understøtter opløsninger op til 1280 x 1024.

**SXGA+** — super-extended graphics array plus — super-extended graphics array plus — En videostandard for skærmkort og controllere, der understøtter opløsninger op til 1400 x 1050.

**systeminstallation** — En hjælpefunktion, der fungerer som grænseflade mellem computerhardwaren og operativsystemet. Med Systeminstallation kan du konfigurere brugerindstillinger i BIOS, som f.eks. data og tid eller systemadgangskode. Medmindre du har forstand på hvilken effekt indstillingerne har på computeren, skal du ikke ændre indstillingerne af programmet.

**systemkort** — Hovedkredsløbskortet i computeren. Også kendt som *motherboard*.

## T

**tapet** — Baggrundsmønster eller billede på Windows-skrivebordet. Du kan ændre tapetet via kontrolpanelet i Windows. Du kan også indscanne dit favoritbillede og gøre det til et tapet.

**TAPI** — telephony application programming interface — Gør det muligt for Windows-programmer at fungere med mange forskellige telefonenheder, herunder stemme, data, fax og video.

**tastekombination** — En kommando, der kræver, at du trykker på flere taster samtidigt.

**tekstredigeringsprogram** — Et program, der bruges til oprettelse af og ændring af filer, der kun indeholder tekst; f.eks. Windows Notepad bruger et tekstredigeringsprogram. Tekstredigeringsprogrammer har normalt ikke tekstombrydnings- eller formateringsfunktioner (mulighed for at understrege, ændre skrifttyper o.s.v.).

**TPM** — trusted platform module — En hardware-baseret sikkerhedsfunktion, der, når den kombineres med sikkerhedssoftware, øger netværks- og computer-sikkerheden ved aktivering af funktioner, som f.eks. fil- og e-mail-beskyttelse.

## U

**UAC** — Brugerkontokontrol — Microsoft Windows® Vista™-sikkerhedsfunktion, der, når den aktiveres, giver et ekstra sikkerhedslag mellem brugerkonti og adgang til indstilling af operativsystemer.

**udvidelseskort** — Et kredsløbskort, der installeres i en udvidelseskort på systemkortet i nogle computere, hvilket udvider computerydelsen. Som f.eks. video, modem og lydskort.

**udvidelsesstik** — Et stik på systemkortet (i nogle computere), hvor du kan isætte et udvidelseskort for at tilslutte det til systembus'en.

**udvidet pc-kort** — Et pc-kort, der når ud over kanten af pc-kortstikket, når det er installeret.

**UMA** — unified memory allocation — Systemhukommelse, der er dynamisk tilknyttet til video.

**UPS** — uninterruptible power supply — En back-up-strømkilde, der bruges, når den elektriske strøm falder eller kommer under et acceptabelt strømniveau. En UPS holder computeren kørende i en begrænset tid, hvor der ikke er elektrisk strøm. UPS-systemer giver typisk trykstødskomprimering og kan også give strømregulering. Mindre UPS-systemer giver batteristrøm i nogle få minutter, så du kan lukke ned for computeren.

**USB** — universal serial bus — En hardware-grænseflade til en lav-hastigheds-enhed, som f.eks. et USB-kompatibelt tastatur, en mus, et joystick, en scanner, et sæt højttalere, en printer, bredbåndsenheder (DSL og kabelmodemmer), billedenheder eller lagringsenheder. Enheder sættes direkte in i en 4-bens stik på computeren eller ind i en fler-ports-hub, der sættes til computeren. USB-enheder kan tilsluttes og frakobles, mens der er tændt for computeren, og de kan også serieforbindes.

**UTP** — unshielded twisted pair — Beskriver en kabeltype, der bruges i de fleste telefonnetværk og nogle computernetværk. Par med uskærmede ledninger er snoet til beskyttelse mod elektromagnetisk interferens, hellere end benyttelse af en metalkappe om hvert par ledninger til beskyttelse mod interferens.

**UXGA** — ultra extended graphics array — En videostandard for skærnkort og controllere, der understøtter opløsninger op til 1600 x 1200.

## V

**V** — volt — Måleenhed for elektrisk spænding eller elektromotorisk kraft. Et V vises ved siden af en modstand på en ohm, når der løber en strøm af en ampere gennem modstanden.

**varmeafleder** — En metalplade på nogle processorer, der hjælper med at bortlede varmen.

**videocontroller** — Kredsløbet på et systemkort (i computere med en integreret videocontroller), der giver videomuligheder— i kombination med skærmen— til computeren.

**videohukommelse** — Hukommelse, der består af hukommelseschips, der er beregnet til videofunktioner. Videohukommelse er sædvanligvis hurtigere en systemhukommelse. Mængden af den videohukommelse, der er installeret påvirker først og fremmest mængden af farver som et program kan vise.

**videopløsning** — Se *opløsning*.

**videotilstand** — En tilstand, der beskriver, hvordan tekst og grafik vises på en skærm. Grafikbaseret software, som f.eks. Windows-operativsystemer, vises i videotilstande, der kan defineres som  $x$  horisontale pixels med  $y$  vertikale pixels med  $z$  farver. Karakterbaseret software, som f.eks. tekstredigeringsprogrammer, vises i videotilstande, der kan defineres som  $x$  søjler med  $y$  rækker karakterer.

**virus** — Et program, der er beregnet til at forstyrre eller ødelægge data, der er gemt på computeren. Et virusprogram flytter fra en computer til en anden via en inficeret disk, software, der er downloaded fra internettet eller via e-mail-vedhæftning. Når et inficeret program starter, så starter også den indkapslede virus.

En almindelig type virus er en boot-virus, der er gemt i boot-sektorerne på en diskette. Hvis en diskette efterlades i drevet, når computeren lukkes ned og, derefter tændes igen, er computeren inficeret, når den læser boot-sektorerne på disketten, hvor den forventer at finde operativsystemet. Hvis computeren er inficeret, kan en boot-virus reproducere sig selv på alle de disketter, der læses eller skrives på i computeren, indtil virussen udryddes.

## W

**W** — watt — Måleenhed for elektricitet. En W er en ampere af strøm, der flyder med 1 volt.

**Wh** — watt-hour — En måleenhed, der ofte anvendes til angivelse af den omtrentlige kapacitet på et batteri. F.eks. kan et 66-Wh-batteri levere 66 W strøm i en time eller 33 W i to timer.

**WLAN** — wireless local area network. En serie fællesforbundne computere, der kommunikerer med hinanden via luftbølger vha. adgangspunkter eller trådløse routere til internet-adgang.

**WPAN** — wireless personal area network. Et computernetværk, som bruges til kommunikation blandt computerenheder (deriblandt telefoner og personlige digitale assistenter) tæt på en person.

**WWAN** — wireless wide area network. Et trådløst højhastighedsdatanetværk, der bruger celle-teknologi og dækker et meget større geografisk område end WLAN. Også kendt som mobilt bredbåndsnetværk.

**WXGA** — wide-aspect extended graphics array — En videostandard for skærmkort og controllere, der understøtter opløsninger op til 1280 x 800.

## X

**XGA** — extended graphics array — En videostandard for skærmkort og controllere, der understøtter opløsninger op til 1024 x 768.

## Z

**ZIF** — zero insertion force — En type muffe eller stik, hvor du kan installere eller fjerne en computerchip uden at belaste hverken chippen eller muffen.

**Zip** — Et populært datakomprimeringsformat. Filer, der er komprimeret i zip-format kaldes zip-filer og kan sædvanligvis have et filtypenavn med. **zip**. En speciel slags zippet fil kaldes en selvudpakkende fil, der har filtypenavnet. **exe**. Du kan udpakke en selvudpakkende fil ved at dobbeltklikke på den.

**Zip-drev** — Et diskettedrev med høj kapacitet udviklet af Iomega Corporation, der bruger 3,5-tomme flytbare disketter, kaldes zip-disketter. Zip-disketter er en smule større end almindelige disketter, ca. dobbelt så tykke og kan indeholde op til 100 MB data.





# Indeks

## A

- afbryderknap
  - beskrivelse, 21
- audio. Se *lyd*

## B

- batteri
  - batterimåler, 51
  - kontrol af opladningen, 50
  - opbevaring, 55
  - opladning, 53
  - opladningsmåler, 51
  - udskiftning, 54
  - udskiftning af
    - møntcellebatteri, 177
  - ydelse, 49
- berøringsplade, 47
  - brugertilpasning, 48
  - rengøring, 203
- berøringsplade-knapper
  - beskrivelse, 23
- blanke
  - ExpressCards, 81, 85

blanke stykker

fjernelse, 83, 86

Bluetooth trådløs teknologikort

enheds statuslys, 23

## C

- carnet, 182
- cd
  - cd-rw-drev problemer, 109
  - drevproblemer, 109
  - om, 60
- computer
  - går ned, 121-122
  - langsom ydeevne, 112, 123
  - reagerer ikke, 121
  - specifikationer, 191

## D

- Dell Diagnostics (Dell diagnosticering)
  - om, 101
  - start fra mediet Drivers and Utilities (Drivere og hjælpeværktøjer), 103
- Dell MediaDirect
  - om, 24
  - problemer, 122

- Dell Network Assistant, 108
- Dell Support 3, 106
- Dell Support Center, 105
- DellConnect, 108, 184
- Dell-diagnosticering
  - start fra din harddisk, 101
- Dell-supportside, 15
- diagnostisk
  - Dell, 101
- dokumentation
  - ergonomi, 13
  - garanti, 13
  - Licensaftale for slutbrugere, 13
  - online, 15
  - Produktinformationsvejledning, 13
  - regulerende, 13
  - sikkerhed, 13
- Dolby hovedtelefoner,
  - installation, 79
- drev
  - problemer, 109
  - Se også *harddisk*
  - Se også *optisk drev*
- drivere
  - geninstallation, 134
  - identificering, 133
  - om, 133
- dvd
  - drevproblemer, 109
  - om, 60

## E

- enhedsstatuslys
  - beskrivelse, 22
- ergonomi-information, 13
- etiketter
  - Microsoft Windows, 14
  - Servicemærke, 14
- ExpressCards, 81
  - blanke, 81, 85
  - blanke stykker, 83
  - fjernelse, 83
  - installation, 82
- ExpressCard-stik
  - beskrivelse, 25

## F

- FCM. Se *Flash Cache Modul*
- fejlfinding
  - Dell Diagnostics (Dell diagnosticering), 101
  - gendan computeren til en tidligere operativ indstilling, 143
  - Hardware-fejlfinder, 137
- fejlmeldelser, 112
- Flash Cache Modul, 174

## G

- garantiinformation, 13
- geninstallation
  - Windows Vista, 143

Guiden Windows Overførsel, 35  
guider  
  Guiden  
    Programkompatibilitet, 121  
  Windows Overførsel, 35

## H

hængsellåg  
  fjernelse, 155  
hard drive  
  beskrivelse, 32  
harddisk  
  beskrivelse, 25  
  problemer, 110  
  returnering til Dell, 154  
  udskiftning, 151  
hardware  
  Dell Diagnostics (Dell  
  diagnosticering), 101  
Hardware-fejlfinder, 137  
højttaler  
  problemer, 128  
højttalere  
  beskrivelse, 31-32  
  lydstyrke, 128  
hukommelse  
  fjernelse, 159  
  installation, 158  
hukommelsen  
  DIMM A, 160  
  DIMM B, 161

hukommelseskort, 85  
  blanke stykker, 86  
  fjernelse, 86  
  installation, 85  
  læser, 28  
  typer, 85  
hukommelseskortlæser, 85  
hukommelsesmoduldækse  
  beskrivelse, 32

## I

IEEE 1394-stik  
  beskrivelse, 28  
  problemer, 118  
ikoner  
  justering af størrelsen, 179  
installation af, 166  
Internet-forbindelse  
  indstilling, 34  
Internetforbindelse  
  om, 33  
internetforbindelse  
  indstillinger, 33

## K

knapper til  
  pegepind/berøringsplade  
  beskrivelse, 23  
Kontroller disk, 110

kopiering af cd'er  
  generel information, 60  
  nyttige tips, 62

kopiering af dvd'er  
  generel information, 60  
  nyttige tips, 62

kort med Bluetooth trådløs  
  teknologi  
  installation, 176

## L

låsudløser til enhed  
  beskrivelse, 32

Licensaftale for slutbrugere, 13

lyd  
  lydstyrke, 128  
  problemer, 128

lydenhed  
  aktivering, 79  
  tilslutning, 65

lydstyrke  
  justering, 129

lysstyrke  
  justering, 43

## M

meddelelser  
  fejl, 112

mediekontrolknapper  
  beskrivelse, 23  
  Dell MediaDirect-knap, 64

medier  
  afspilning, 57

mediet Drivers and Utilities  
  (Drivere, 101)

Mediet Drivers and Utilities  
  (Drivere og hjælpeværktøjer)  
  om, 135

mediet Drivers and Utilities  
  (driverer og  
  hjulpeværktøjer), 13

Minikort  
  installation, 165

mistet computer, 98

Mobilt bredbånd  
  netværksforbindelser, 92  
  Se også *trådløs switch*

Mobilt bredbånd (WWAN)  
  problemer, 124

modemstik  
  beskrivelse, 29

møntcellebatteri  
  udskiftning, 177

## N

netværk  
  installation af WLAN  
  Minikort, 165  
  mobilt bredbånd (WWAN), 124  
  problemer, 124  
  QuickSet, 179

netværksstik  
  beskrivelse, 28

## O

- operativsystem
  - geninstallation Windows Vista, 143
- opløsning
  - indstilling, 43
- overførsel af information til en ny computer, 35

## P

- på rejse med computeren
  - identifikationsmærke, 181
  - med fly, 182
  - pakning, 181
  - tips, 182
- PC Restore, 145
- printer
  - kabel, 39
  - opsætning, 39
  - problemer, 126
  - tilslutning, 39
  - USB, 39
- problemer
  - blå skærm, 122
  - cd-drev, 109
  - cd-rw-drev, 109
  - computer går ned, 121-122
  - computeren reagerer ikke, 121
  - computeren starter ikke op, 120
  - Dell Diagnostics (Dell diagnosticering), 101
  - Dell MediaDirect, 122

- drev, 109
- dvd-drev, 109
- fejlmeddelelser, 112
- gendan computeren til en tidligere operativ indstilling, 143
- hængninger, 120
- harddisk, 110
- højtaler, 128
- IEEE 1394-stik, 118
- langsom computerydeevne, 112, 123
- lyd og højttalere, 128
- netværk, 124
- printer, 126
- program lukker ned gentagne gange, 121
- program svarer ikke, 121
- programmer og Windows-kompatibilitet, 121
- scanner, 127
- software, 120-121, 123
- spyware, 112, 123
- strøm, 125
- strømlysbetingelser, 125
- tastatur, 119
- proceslinje
  - Dell Mobile Broadband Card-program, 125
  - QuickSet ikon, 179
  - Sikker fjernelse af hardware, 118
- Produktinformationsvejledning, 13

## Q

QuickSet, 179  
QuickSet Help, 16

## R

RAM. Se *hukommelse*  
regulerende information, 13  
rengøring  
  berøringsplade, 203  
  medie, 204  
  mus, 203  
  skærm, 202  
  tastatur, 202

## S

S/PDIF digitallyd  
  aktivering, 79  
scanner  
  problemer, 127  
Servicemærke, 14  
Sikker fjernelse af  
  hardware-ikonet, 118  
sikkerhedsinstrukser, 13  
sikkerhedskabelstik  
  beskrivelse, 25  
SIM. Se *Subscriber Identity  
  Module*

skærm  
  beskrivelse, 21  
  justering af ikoners størrelse, 179  
  justering af lysstyrke, 43  
  justering af værktøjslinjens  
    størrelse, 179  
  opløsning, 43  
  skift af videobilledet, 43  
skærm. Se *display*  
skærm. Se *skærm*  
software  
  problemer, 121, 123  
software og hardware  
  inkompatibiliteter, 137  
specifikationer, 191  
spyware, 112, 123  
startsekvens, 200  
stjålen computer, 98  
strøm  
  beskyttelsesenheder, 41  
  linjeaggregater, 41  
  problemer, 125  
  strømsvigtssikringer, 41  
  UPS, 41  
strømlys  
  betingelser, 125  
strømstyring  
  justering af indstillinger, 179  
  QuickSet, 179  
Subscriber Identity Module, 164

support-website, 15  
S-video TV-out-stik  
  beskrivelse, 29  
Systemgendannelse, 143  
Systeminstallation-program  
  skærme, 200  
  visning, 200  
systemopsætningsprogram  
  almindeligt brugte  
  indstillinger, 200

## T

tastatur  
  fjernelse, 156  
  genveje, 45  
  numerisk, 45  
  numerisk tastatur, 45  
  problemer, 119  
tastatur statuslys  
  beskrivelse, 24  
tilslutning  
  lydenhed, 65  
  Mobilt bredbåndsnetværk, 92  
  tv, 65  
trådløs  
  slå aktivering til og fra, 179  
Tv  
  tilslutning, 65

## U

uafbrudt strømforsyning. Se *UPS*  
UPS, 41  
USB-stik  
  beskrivelse, 29

## V

værktøjslinjer  
  justering af størrelsen, 179  
video  
  problemer, 131  
videocontroller  
  bestemmelse af konfiguration, 19  
videocontroller-konfiguration  
  bestemmelse af, hvilken controller  
  der er installeret, 19

## W

Windows Vista  
  geninstallation, 143  
  Guiden  
    Programkompatibilitet, 121  
  Guiden Windows Overførsel, 35  
  Systemgendannelse, 143  
  Tilbageførsel af Enhedsdriver, 134  
Windows XP  
  Gendannelse af enhedsdriver, 134  
  PC Restore, 145

WLAN, 166  
installation af Minikort, 165

WPAN  
installation, 173

WWAN  
installation, 169, 172  
*Se Mobilt bredbånd*